

# МЕТАЛЛИЧЕСКИЙ КОНСТРУКТОР

РЕКОМЕНДОВАН

детям 6-10 лет



**СУПЕР МАСТЕР**

для  
уроков  
труда

три  
ступени  
к мастерству

**ИНСТРУКЦИЯ  
по СБОРКЕ**



**Таблица комплектующих деталей**

**№ Модель**

1 Стул 2 Самокат 3 Тележка садовая 4 Мотоцикл 5 Кресло 6 Качели 7 Мотороллер 8 Мельница 9 Фазтон 10 Велосипед 11 Самолёт 12 Самолёт 2 13 Формула - 1 14 Квадроцикл 15 Автокран 16 Автомобиль Ретро 17 Джип открытый 18 Автокран 2 19 Истребитель 20 Мотороллер с тележкой 21 Автопозвонок 22 Самолёт 23 Вертолёт 24 Экскаватор



Пластина 20 x 20  
 Пластина 40 x 20  
 Пластина 50 x 20  
 Косынка I  
 Косынка II  
 Косынка III  
 Планка сегментная  
 Планка с 2 отверстиями  
 Планка с 3 отверстиями  
 Планка с 5 отверстиями  
 Планка с 10 отверстиями  
 Уголок  
 Уголок 2  
 Скоба малая  
 Скоба большая  
 Скоба I  
 Скоба II  
 Панель  
 Крюк  
 Колесо  
 Диск (планшайба)  
 Ступица  
 Ось  
 Винт М 4 x 35  
 Винт М 4 x 20  
 Винт М 4 x 16  
 Винт М 4 x 8  
 Винт М 4 x 6  
 Гайка М 4

			1			1										2						1		1
		1	2		4							1				2				2		4	2	
		2	2							2	2	3	1	5	7	3	3	4	1	3	4	2		
				2						2	5		2	3		4	2		1			2	4	
			2							3		2				4	4				6	6	2	
			1	2				1	1												2	1		
	1		1					1							2							2		
		1	2						3	4	2	4	1	3		2	2	6	6	1	4	6	13	
2				2	2	3	2					1		2			4	1	3	4		3	2	
	1	4	2	5	6	4	6		3		1		3	4	2			3	2	1	2	6	6	
2		2	3		2	1				4	2	6		2	1		2	2		4	2	6	6	
	1	6	6	6	4	2		1	2	8	8	13	2	8	8	11	2	7	5	7	9	15	7	
	2		1				1	4				1		4	2							3		
		3	3					3	1	1	2	1				4	4	2	2		3	3		
		1	2		3		2	1	3	3	2	2	3			1	5	1			2	2		
		2	2		1		2		2			2	2		2	2	2	3		2	1	2	1	
2		1	2	2	3		2		1	1			1	3	1	1	2		2	1		4		
1		2		2			2	3				3		4	3	3	3		2	3	3		4	
														1			1							
			1	4		4		5	3			4	4	6	6	4	4		3	4	6		4	
			2			1	2	2	1		2	1		1	1	1	2		1	1		2	2	
	4									3	2			4			3	1			3	2		
				1	1		2	4				1	1	1						2	1			
			1							1				1			1				1	1		
			4							2		2		1			1	2	2			2	1	
	2	1	7			8		7	9	3	5	1	6	9	5	5	6	5	6	5	6	6	8	
5	5	5		5	5	5	5	5	5	5	5	5	5	3	5	5	5	5	5	5	6	5	4	8
8	4	19	17	16	24	8	14	14	11	22	19	36	13	35	25	36	37	31	33	32	41	50	48	
13	11	25	39	21	29	21	19	26	25	33	29	44	24	65	35	46	50	43	46	43	52	71	66	
1	2	2	3	3	4	4	4	5	5	6	6	7	7	8	9	9	10	11	11	12	12	13	14	

Стр.

**Серия «Супер мастер» –**  
совместный проект:



**Изготовитель:**  
ЗАО «ЧЭАЗ»

Чувашская республика, 428000,  
г. Чебоксары, пр-т И.Яковлева, д.5

© ЗАО «Русский стиль», 2012 г.

**Поставщик:**

ЗАО «Русский стиль»  
125599, г. Москва

ул. Краснополянская, д. 14

Тел.: (495) 981-55-35, 981-55-36, факс: (495) 981-55-37

e-mail: info@russtyle.net

www.russtyle.net



Срок службы 5 лет.

Модели, представленные на упаковке и в инструкции по сборке, являются только примером.

Не рекомендуется давать детям младше 3-х лет из-за наличия мелких деталей.

Победитель  
Всероссийского конкурса  
«Детям – только лучшее!»



ГОСТ 25779-90  
ТУ 9631-047-00213703-99  
СДЕЛАНО В РОССИИ

Конструктор металлический представляет собой инструмент для развития координации движения, образного мышления, творческого воображения и фантазии. Конструирование поможет закрепить у ребёнка понятия о величине, форме и размере предмета.

Серия металлических конструкторов «СУПЕР МАСТЕР» включает в себя три вида конструкторов, различающихся по степени сложности и количеству элементов, из которых можно собрать неограниченное количество моделей. Всё зависит от фантазии и желания ребёнка.

Конструктор №1 состоит из 173 элементов, из которых собирается не менее 12 моделей.

Конструктор №2 состоит из 223 элементов, из которых собирается не менее 18 моделей.

Конструктор №3 состоит из 293 элементов, из которых собирается не менее 24 моделей.

Конструкторы №1, №2 и №3 являются дополнением друг друга.

Для того чтобы начать сборку изделия, необходимо ознакомиться с содержанием инструкции, выбрать модель, отобрать согласно таблице комплектующих деталей те детали, которые потребуются для сборки. Собрав несколько моделей по рисункам и получив некоторые навыки, можно перейти к самостоятельному конструированию.

Удачи Вам в сборке моделей. Надеемся, что работа с этим конструктором доставит Вам удовольствие.

*Отзывы и пожелания просим отправлять по адресу:*  
**ЗАО "Русский стиль"**  
 125599, г. Москва, ул. Краснополянская, д. 14  
 Тел.: (495) 981-55-35, 981-55-36, факс: (495) 981-55-37  
 e-mail: info@russtyle.net  
 www.russtyle.net

## №1 Стул

Планка с 2 отв.	2
Планка с 10 отв.	2
Скоба II	2
Панель	1
Винт М 4 x 8	5
Винт М 4 x 6	8
Гайка М 4	13



Набор №1, №2, №3

## №2 Самокат



## №3 Тележка садовая



Набор №1, №2, №3

№4 Мотоцикл

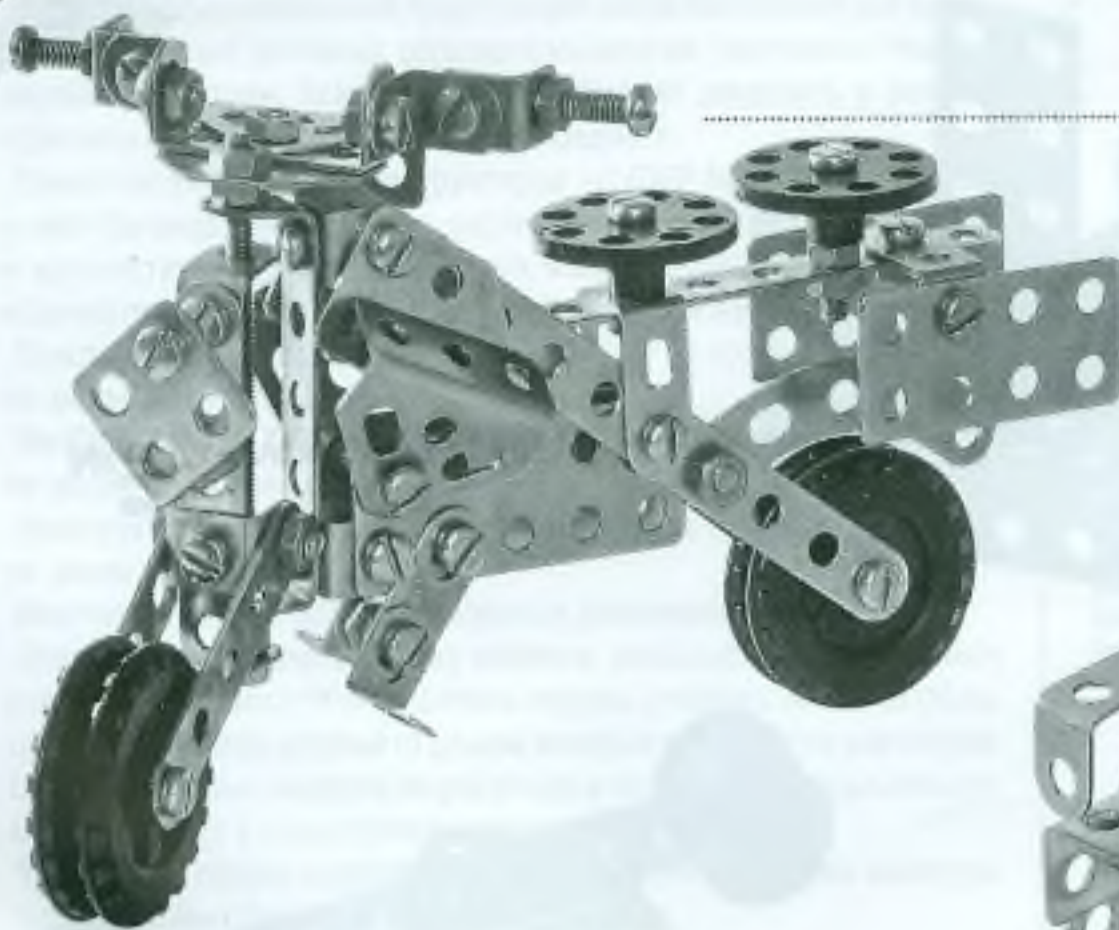

№5 Кресло

Набор №1, №2, №3

3

№6 Качели

№8 Мельница



№7 Мотороллер



Набор №1, №2, №3

4

№ 9 ФЭТОН



№ 10 Велосипед



5

Набор №1, №2, №3

№ 11 Самолёт



№ 12 Самолёт 2

Набор №1, №2, №3

6

№ **13** Формула - 1

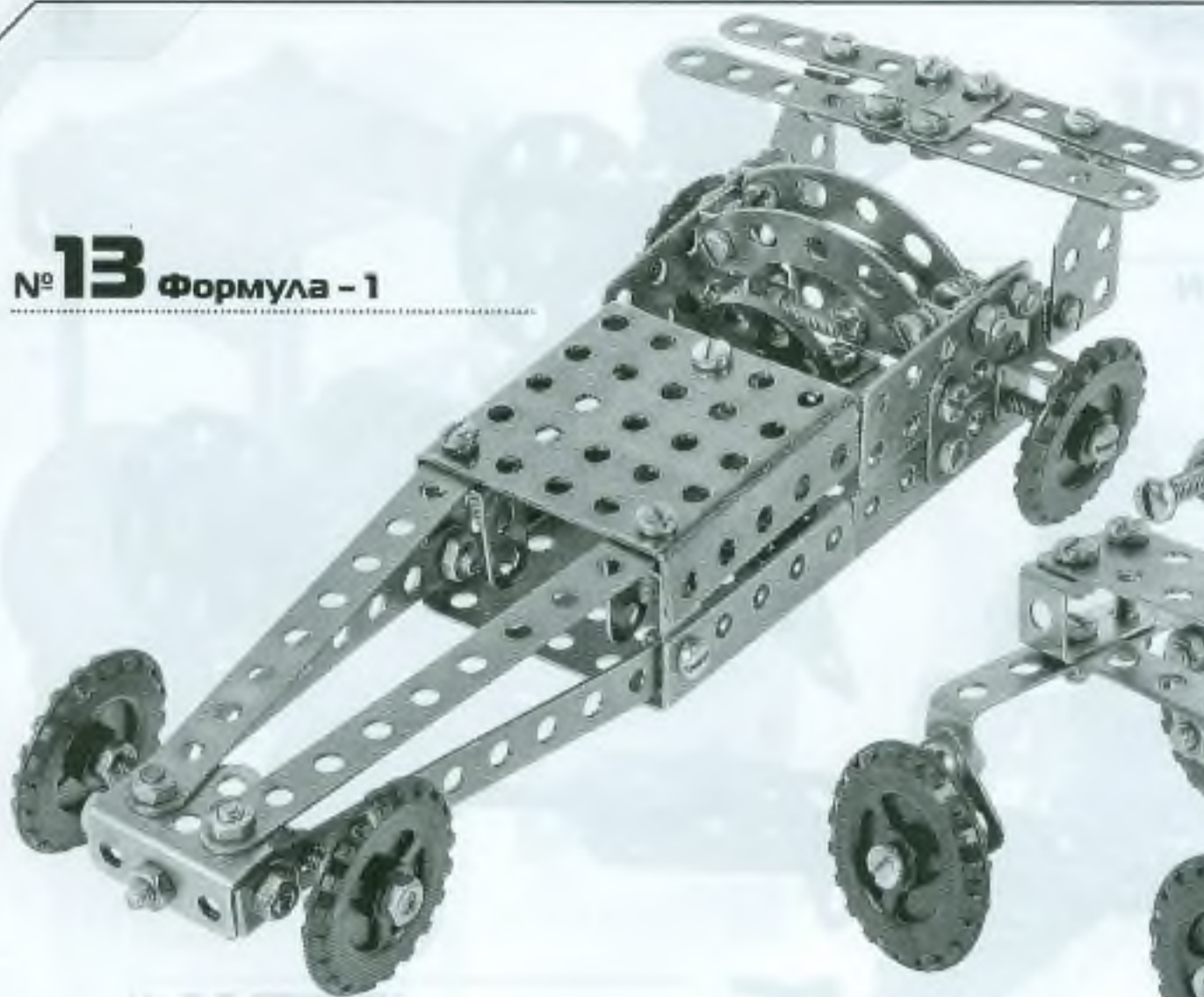

№ **14** Квадроцикл

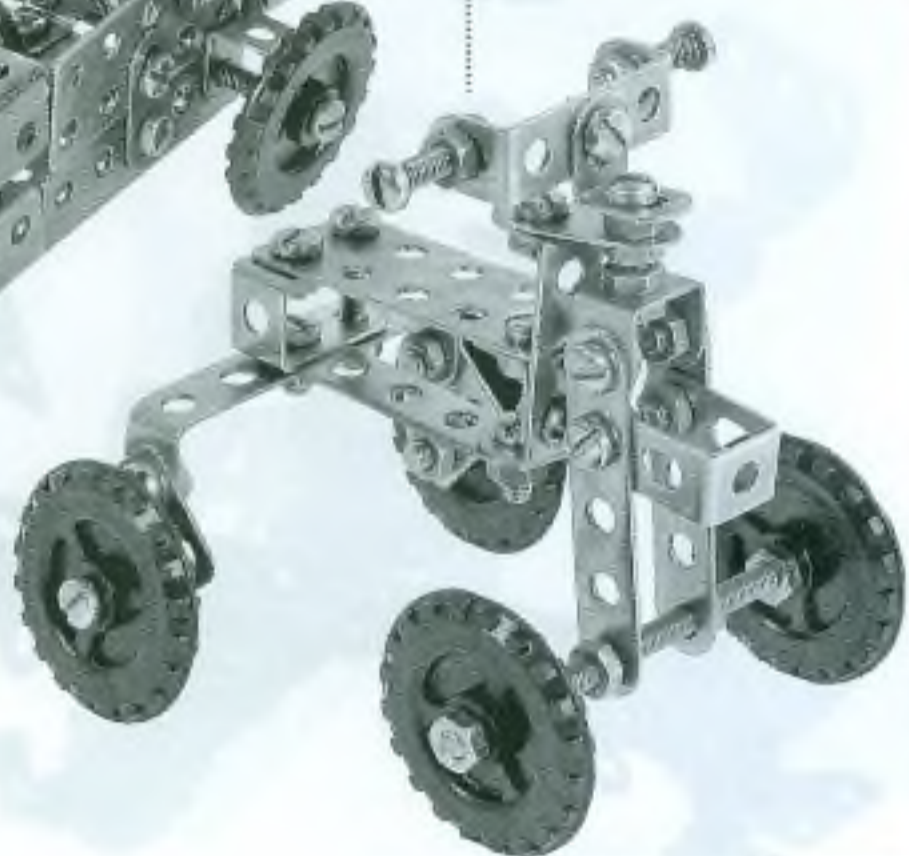

7

Набор №2, №3

№ **15** Автокран

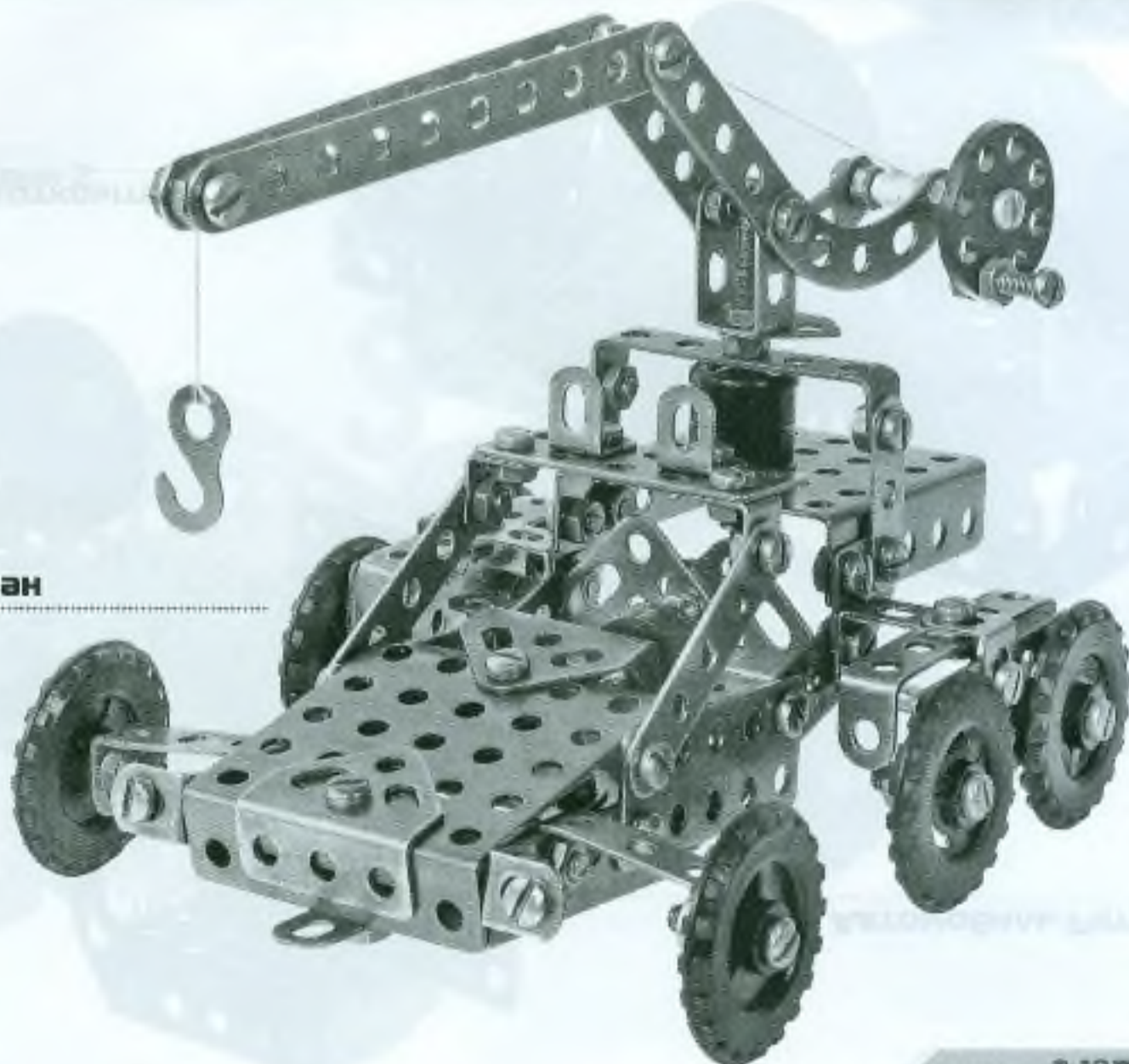

8

Набор №2, №3

№ 16 Автомобиль Ретро

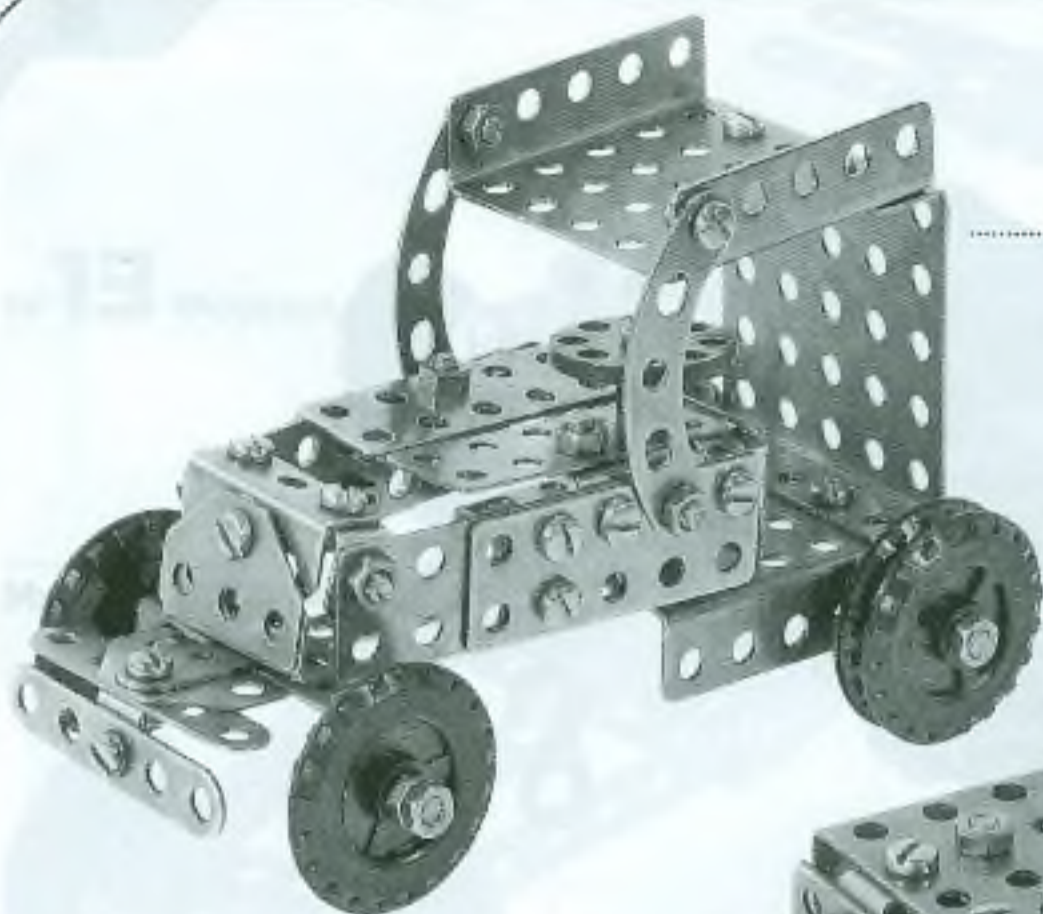

№ 17 Джип открытый

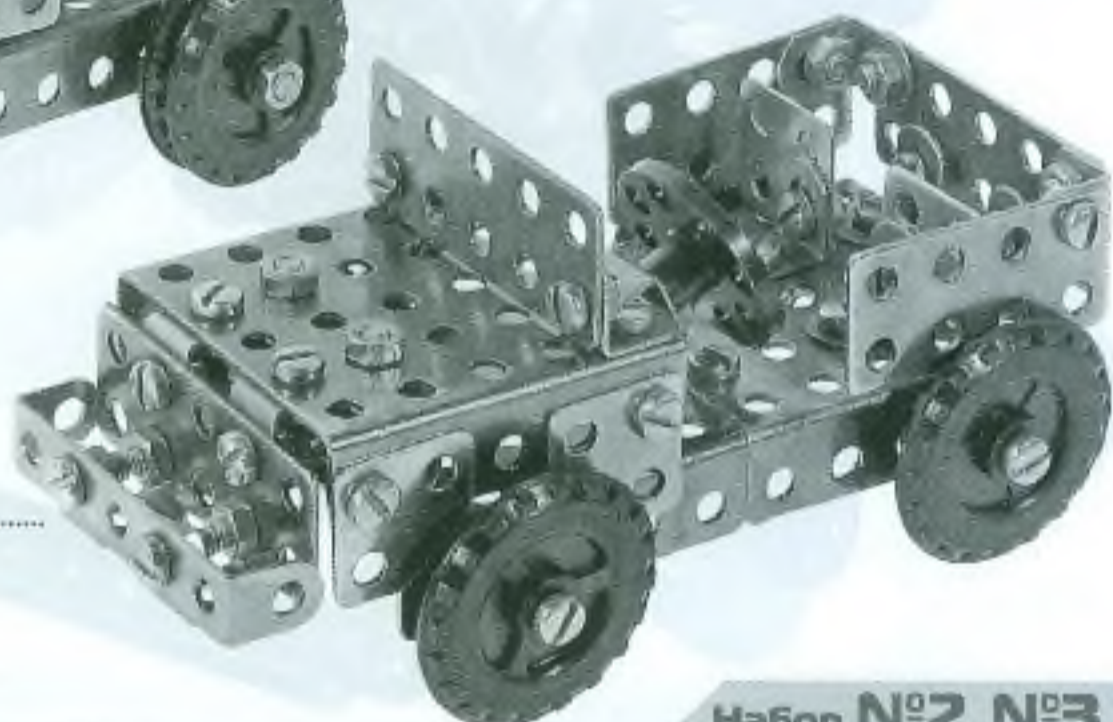

9

Набор №2, №3

№ 18 Автокран 2

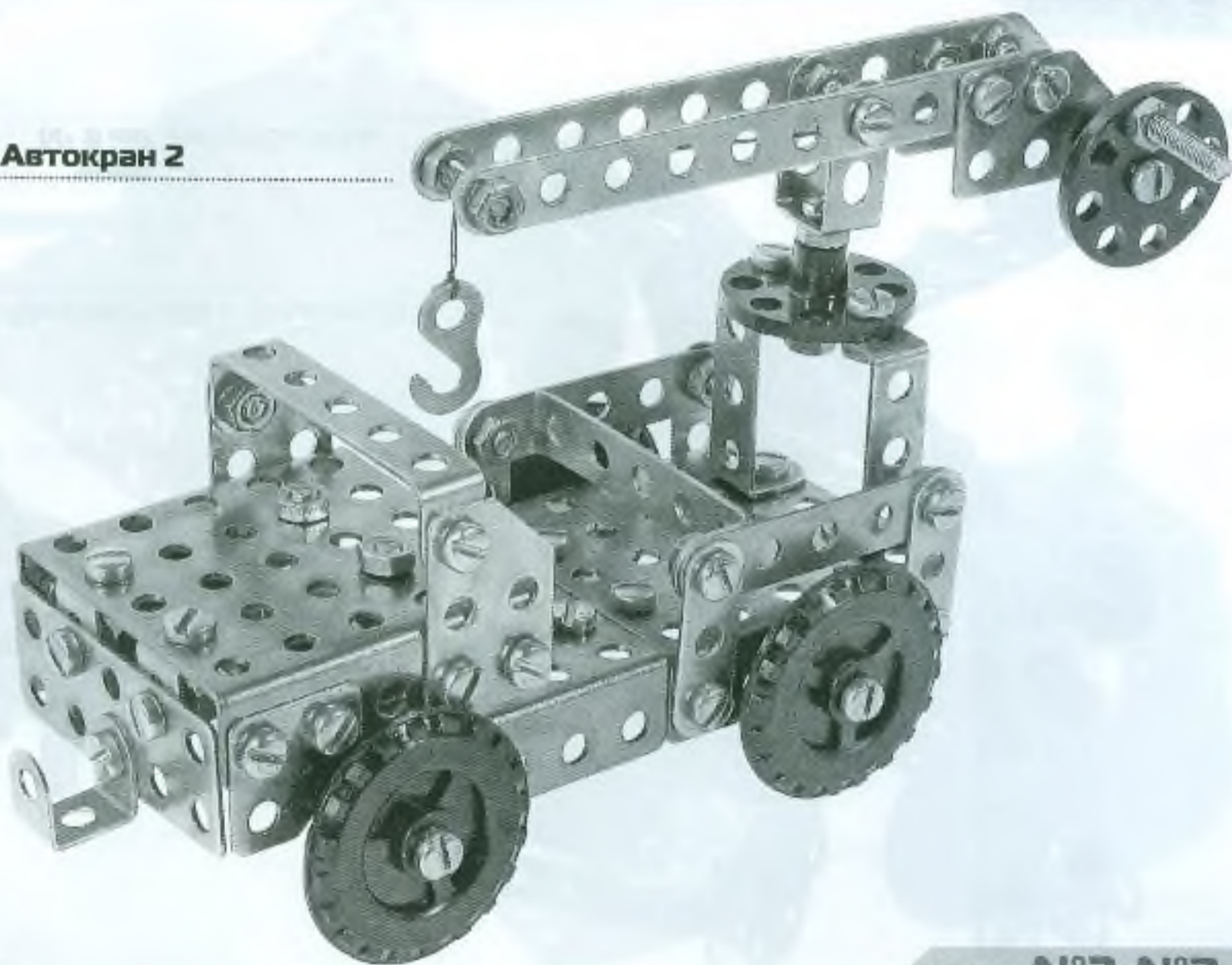

10

Набор №2, №3

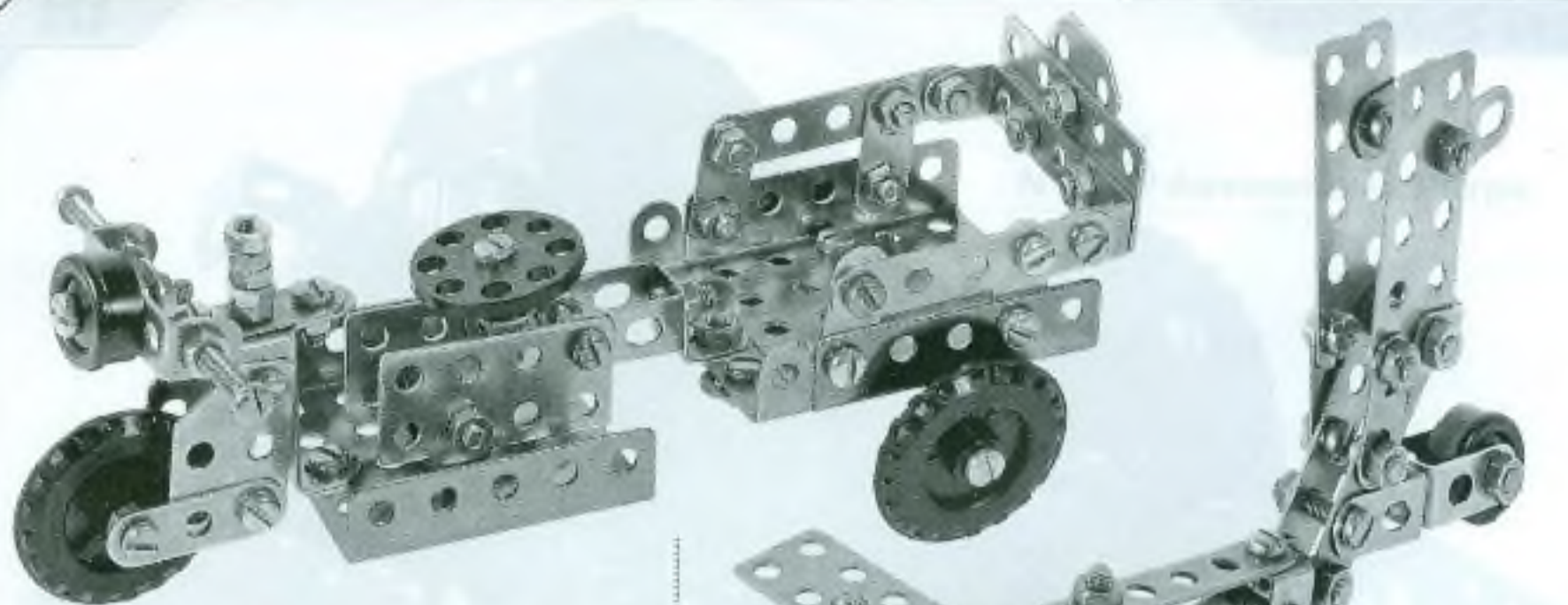

№ **20** Мотороллер с тележкой

№ **19** Истребитель



11

Набор №3



№ **22** Самоходная установка

№ **21** Автопогрузчик

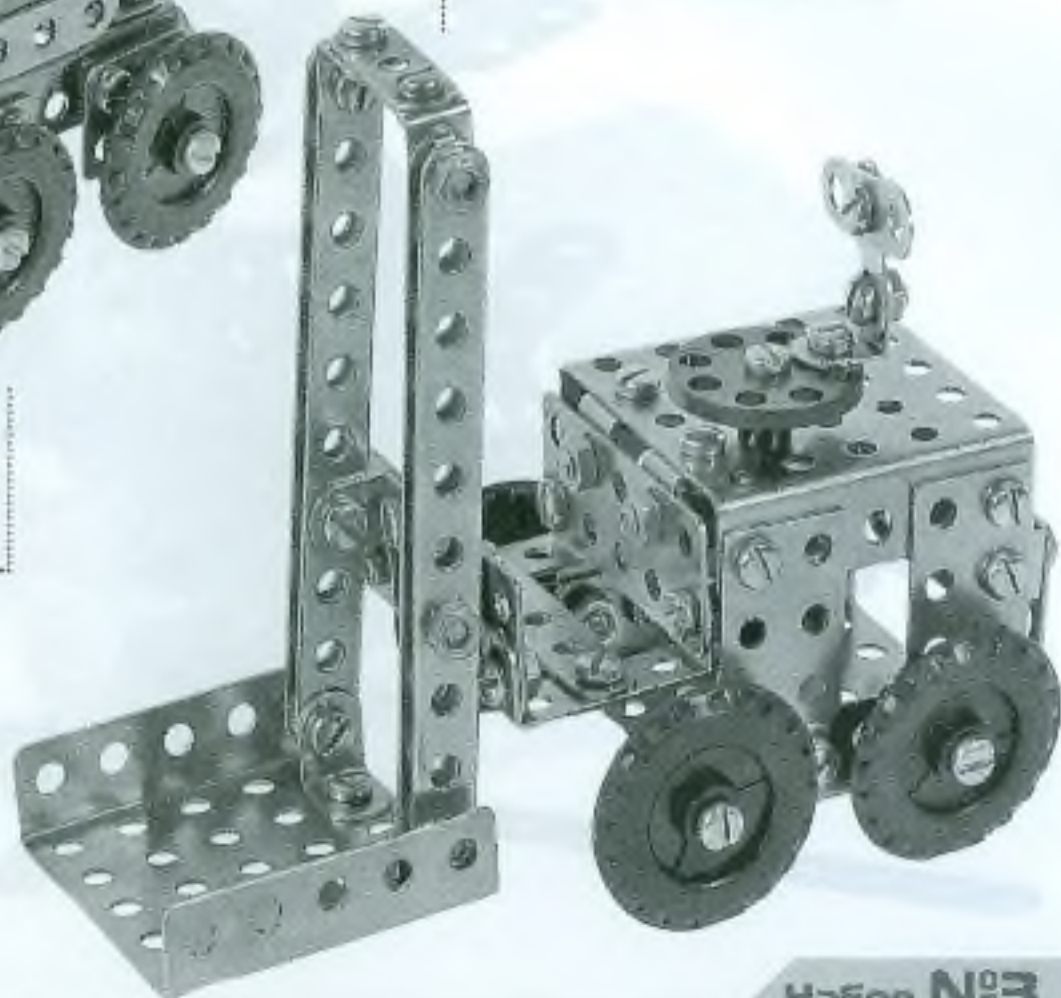

12

Набор №3



№ **23** Вертолёт



13

Набор №3

№ **24** ЭКСКАВАТОР

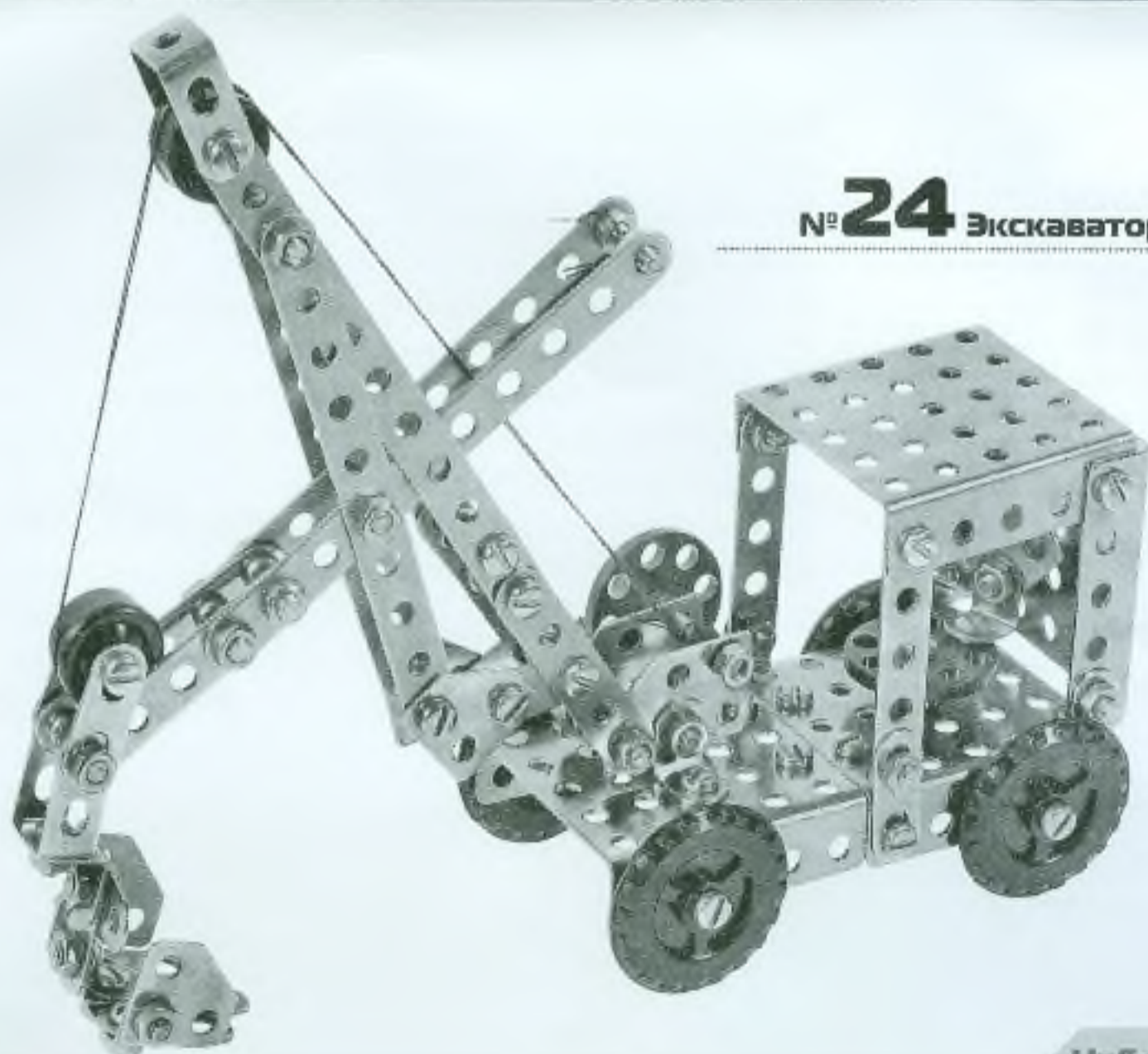

14

Набор №3