

NAME	KONSTRUKTORS UNIVERSAL'NYI		
TYPE	Constructional Engineering		
HOLE DIAMETER	4.3mm	HOLE SPACING	10.0mm
SETS IN SYSTEM	One only.		
DIFFERENT PARTS	41.		
COLOUR	Metal parts are nickel plated; red and blue plastic parts.		
FIXING METHOD	Nut and bolt. - M4		
MOTORS	None.		
PERIOD	Possibly current in 1991; job lot of sets sold in Canada in 1994.		
MANUFACTURER	The Experimental Factory of Metall Haberdashery and Souvenirs, Leningrad.		
COMMENTS	The Set also bears the English name 'Toy Meccano Universal'. Sold in Canada by Hackman & Vadjja International Ltd., 160 Don Park Road, Unit 4, Markham, Ontario, L3R 1C3. Sets were also dispatched by Skor Sports Inc. of the same address.		
OTHER SYSTEMS NEWSLETTER	11/285		

MATERIAL SUPPLIED BY Don Redmond

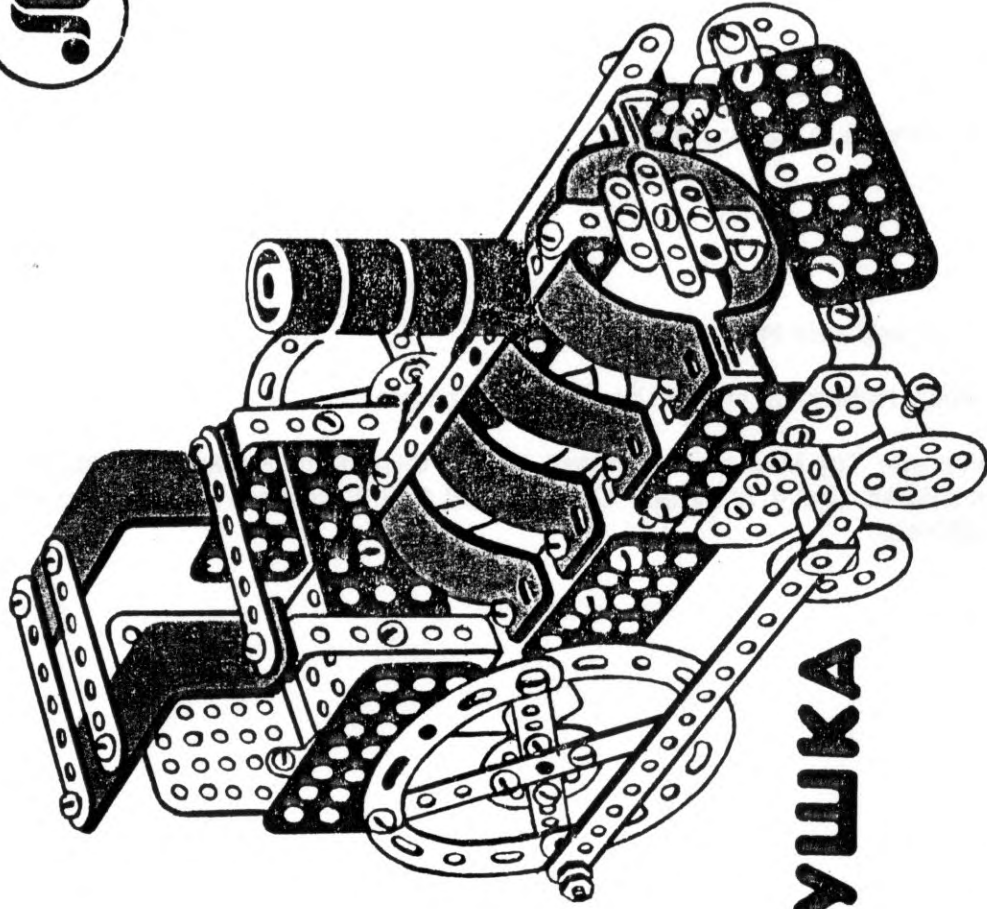

ИГРУШКА

**КОНСТРУКТОР
УНИВЕРСАЛЬНЫЙ**

**THE TOY
MECCANO UNIVERSAL**

Scale: x0.85

3

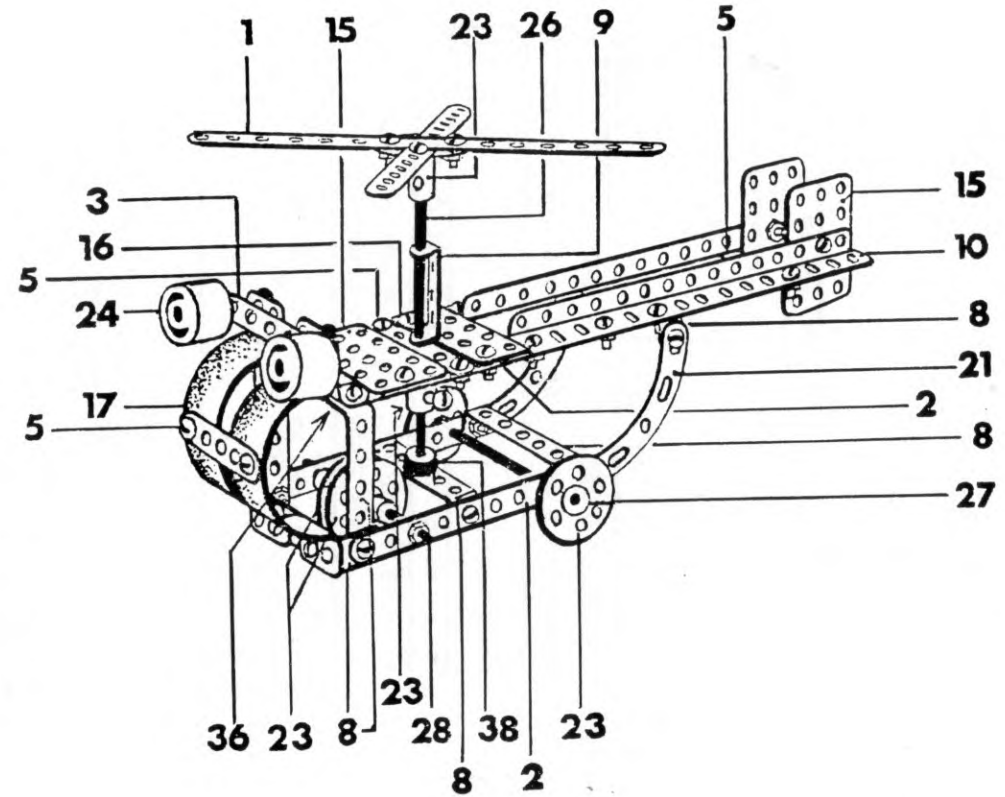

БЕРТОЛЕТ

THE HELICOPTER

Scale: x0.71

№ детали	N of component	1	2	3	5	8	9	10	15	16	17	21	23	24	26	27	28	36	38
Колич. шт.	Number of pieces	2	4	1	3	6	1	2	3	1	2	2	6	2	1	1	1	2	1

6

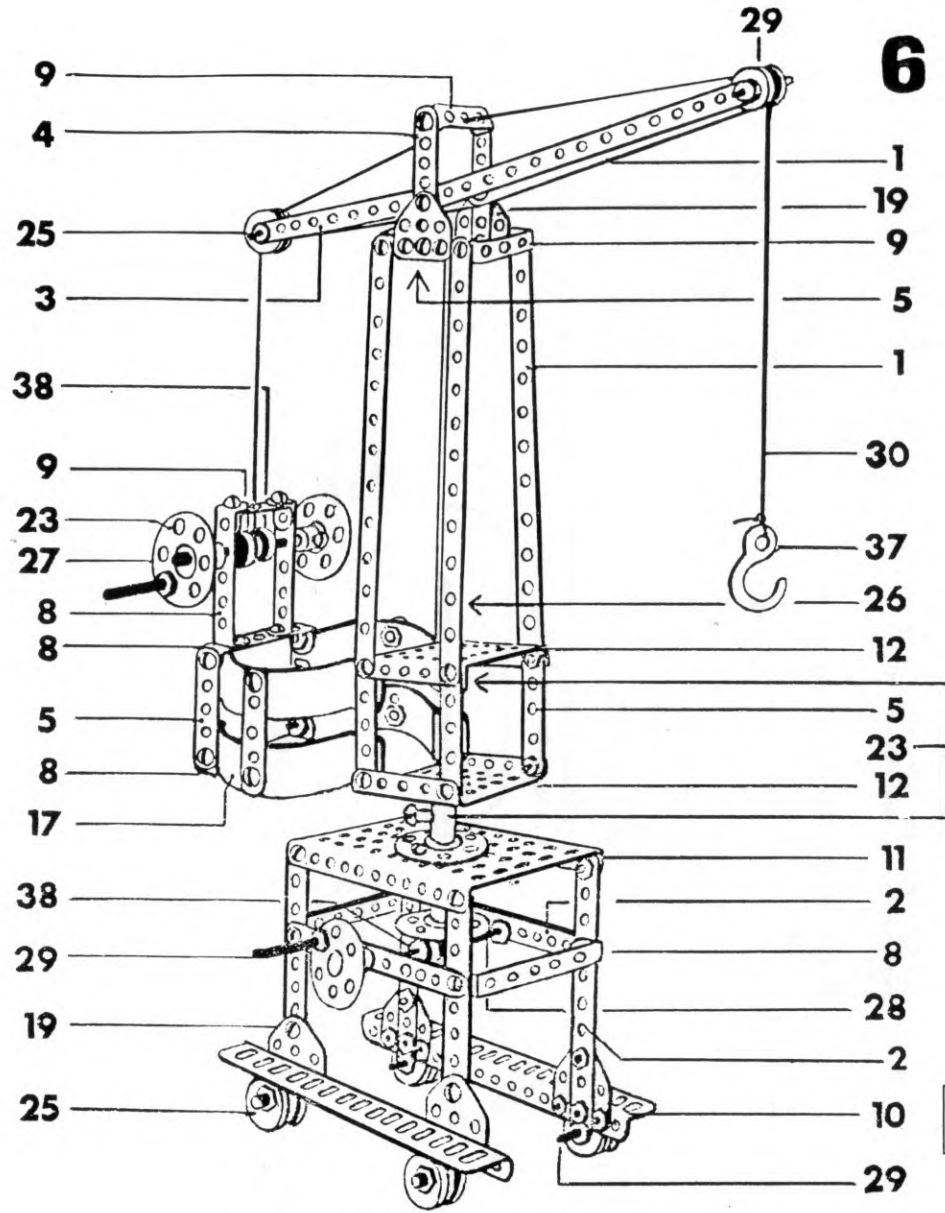

КРАН ПОДЪЕМНЫЙ

THE CRANE

№ детали	N of component	1	2	3	4	5	8	9	10	11	12	17	19	23	25	26	27	28	29	30	37	38
Колич. шт.	Number of pieces	6	6	2	2	10	6	4	2	1	2	4	6	6	6	1	1	1	8	1	1	4

ДЕТАЛИ НАБОРА

THE COMPONENTS OF THE SET



1. ПОЛОСА С 15 ОТВЕРСТИЯМИ — 6 шт.
Strip with 15 holes - 6р.



2. ПОЛОСА С 11 ОТВЕРСТИЯМИ -- 6 шт.
Strip with 11 holes - 6р.



3. ПОЛОСА С 9 ОТВЕРСТИЯМИ — 6 шт.
Strip with 9 holes - 6р.



4. ПОЛОСА С 7 ОТВЕРСТИЯМИ — 9 шт.
Strip with 7 holes - 9р.

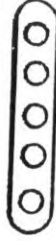

5. ПОЛОСА С 5 ОТВЕРСТИЯМИ — 10 шт.
Strip with 5 holes - 10р.



6. ПОЛОСА С 3
ОТВЕРСТИЯМИ — 4 шт.
Strip with 3 holes - 4р.

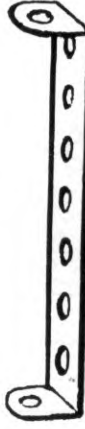

7. СКОБА С 7 ОТВЕРСТИЯМИ — 5 шт.
Clamp with 7 holes - 5р.

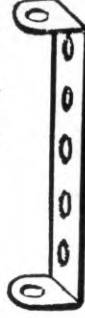

8. СКОБА С 5 ОТВ. — 6 шт. 9. СКОБА С 3 ОТВ. — 4 шт.
Clamp with 5 holes - 6р. Clamp with 3 holes - 4р.

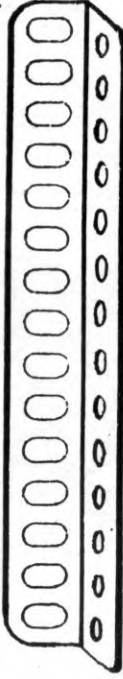

10. УГОЛОК С 15 ОТВЕРСТИЯМИ — 2 шт.
Angle piece with 15 holes - 2р.

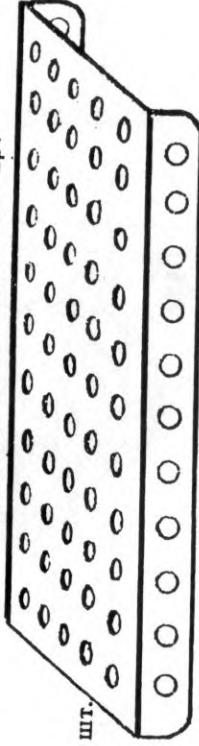

11. ПЛИТКА С 55 ОТВЕРСТИЯМИ — 1 шт.
Slab with 55 holes - 1р.

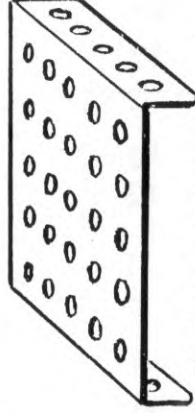

12. ПЛИТКА С 25 ОТВЕРСТИЯМИ — 4 шт.
Slab with 25 holes - 4р.

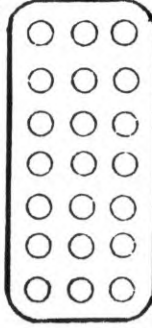

14. ПЛАСТИНКА С 21
ОТВЕРСТИЕМ — 4 шт.
Plate with 21 holes - 4р.

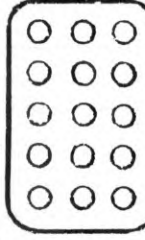

15. ПЛАСТИНКА С 15
ОТВЕРСТИЯМИ — 4 шт.
Plate with 15 holes - 4р.

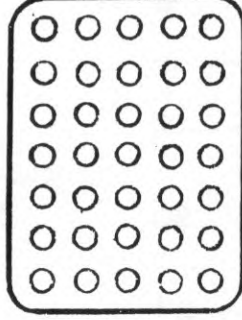

13. ПЛАСТИНКА С 35
ОТВЕРСТИЯМИ -- 4 шт.
Plate with 35 holes - 4р.

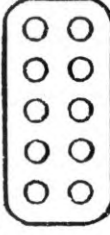

16. ПЛАСТИНКА С 10
ОТВЕРСТИЯМИ — 4 шт.
Plate with 10 holes - 4р.



17. СКОБА — 6 шт.
Clamp - 6р.

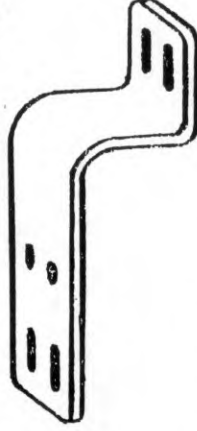

18. КРОНШТЕЙН — 4 шт.
Bracket - 4р.

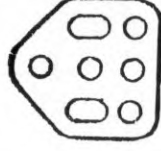

19. ЦАПФА ПЛОСКАЯ — 6 шт.
Gudgeon (flat) - 6р.

Scale: x0.85

20. ЦАПФА — 5 шт. 21. СЕКТОР — 8 шт. 22. КОЛЕСО — 4 шт. 23. КОЛЕСО С
Gudgeon - 5p. Sector - 8p. Wheel - 4p. ВТУЛКОЙ — 6 шт.
Wheel with the
boss (bushing) - 6p.
24. ВТУЛКА — 4 шт. 25. РОЛИК — 6 шт. 26. ВАЛИК — 3 шт. 27. ВАЛИК МАЛЫЙ — 2 шт.
Bushing - 4p. Roller - 6p. Roll - 3p. Small roll - 2p.
28. ШПИЛЬКА — 1 шт. 29. ШПИЛЬКА МАЛАЯ — 8 шт. 30. КАТУШКА СО ШНУРОМ — 1 шт.
Stud - 1p. Small stud - 8p. Coil with the cord - 1p.
31. ПИНЦЕТ — 1 шт. 32. КЛЮЧ ГАЕЧНЫЙ — 1 шт.
A pair of forceps - 1p. Spanner - 1p.
33. ОТВЕРТКА — ГАЕЧНЫЙ КЛЮЧ — 1 шт. 34. ДЕРЖАВКА — 1 шт.
Screwdriver-spanner - 1p. Holder - 1p.
35. СВЯЗКА — 2 шт. 36. УГОЛОК — 10 шт. 37. КРЮЧОК — 1 шт. 38. ШАЙБА
Connective (bundle) - 2p. Angle piece - 10p. Hook - 1p. РЕЗИНОВАЯ — 6 шт.
Rubber Washer - 6p.
39. ШАЙБА — 12 шт. 40. ВИНТ — 60 шт. 41. ГАЙКА — 70 шт.
Washer - 12p. Screw - 60p. Nut - 70p.

