

DE - GARANTIEKARTE

Sehr geehrte Kundin, Sehr geehrter Kunde,

unsere Produkte unterliegen einer strengen Qualitätskontrolle. Sollte dieses Produkt trotzdem nicht einwandfrei funktionieren, bedauern wir dies sehr und bitten Sie, sich an unsere auf der Garantiekarte aufgeführte Serviceadresse zu wenden. Gern stehen wir Ihnen auch telefonisch über die angedruckte Service-Hotline zur Verfügung. Für die Geltendmachung von Garantieansprüchen gilt - ohne, dass dadurch Ihre gesetzlichen Rechte eingeschränkt werden - Folgendes:

1. Garantieansprüche können Sie nur innerhalb eines Zeitraums von max. 2 Jahren, gerechnet ab Kaufdatum, erheben. Unsere Garantieleistung ist auf die Behebung von Material- und Fabrikationsfehlern bzw. den Austausch des Produktes beschränkt. Unsere Garantieleistung ist für Sie kostenlos.
2. Garantieansprüche müssen jeweils nach Kenntniserlangung unverzüglich erhoben werden. Die Geltendmachung von Garantieansprüchen nach Ablauf des Garantiezeitraums ist ausgeschlossen, es sei denn, die Garantieansprüche werden innerhalb einer Frist von 2 Wochen nach Ablauf des Garantiezeitraumes erhoben.
3. Ein defektes Produkt übersenden Sie bitte unter Beifügung der Garantiekarte und des Kassensbons frei Haus an die Serviceadresse. **ACHTUNG:** Klären Sie den Fall vorab mit uns, um mögliche Portokosten zu sparen. Wenn der Defekt im Rahmen unserer Garantieleistung liegt, erhalten Sie ein repariertes oder neues Produkt zurück. Mit Reparatur oder Austausch des Produktes beginnt kein neuer Garantiezeitraum. Maßgeblich bleibt der Garantiezeitraum von 2 Jahren ab Kaufdatum. Dies gilt auch bei Einsatz eines Vor-Ort-Services. Bitte beachten Sie, dass unsere Garantie bei missbräuchlicher oder unsachgemäßer Behandlung, bei Nichtbeachtung der für das Produkt geltende Sicherheitsvorkehrungen, bei Gewaltanwendungen oder bei Eingriffen, die nicht von der von uns autorisierte Serviceadresse vorgenommen wurden, erlischt. Vom Garantieumfang nicht (oder nicht mehr) erfasste Defekte am Produkt oder Schäden, durch die die Garantie erloschen ist, beheben wir gegen Kostenerstattung. Dazu senden Sie das Produkt bitte an unsere Serviceadresse.

Produzent / Importeur: RCEE GmbH - www.tronico.de
Produkt bzw. Artikel: METALLBAUKASTEN
Adresse der Servicestelle: RCEE GMBH, Haferwende 8, D-28357 Bremen
FAX: +49 - 421 - 20 31 060
Service-Hotline: +49 - 421 - 27 60 859
Service Email: service@rcee.de

Kundendaten:
VORNAME: NACHNAME:
STRASSE: POSTLEITZAHL:
STADT: UNTERSCHRIFT:

NL - GARANTIEKAART

Geachte klant,

Onze producten zijn aan een strenge kwaliteitscontrole onderworpen. Wanneer desondanks een van onze producten onverhoopt niet baar behoren functioneert, verzoeken wij u zich tot onze servicedienst te wenden. Ook kunt contact opnemen met onze servicehotline. Wij zijn u graag van dienst. Ten aanzien van het door u bij Aldi gekochte product heeft u recht op garantie conform de onderstaande bepalingen, zulks onverminderd eventuele overige u toekomende rechten:

1. De aanspraak op garantie bestaat tot drie jaar na aankoopdatum. De garantie is beperkt tot materiaal- en fabricagefouten en geeft u recht op herstel van deze gebreken of vervanging van het betreffende product zonder dat hieraan voor u kosten zijn verbonden.
2. Een beroep op de garantie moet telkens binnen bekwame tijd na bekendheid van u met het gebrek worden ingeroepen. Het inroepen van een garantie na afloop van de garantietermijn is niet mogelijk, tenzij het een gebrek betreft ten aanzien waarvan binnen bekwame tijd doch elk geval binnen twee maanden na afloop van de garantietermijn wordt gereclameerd.
3. Wij verzoeken u het gebrekkige product onder bijvoeging van uw garantiebewijs en de aankoopbon portovrij aan onze servicedienst (ter attentie van het antwoordnummer) toe te sturen. Wanneer het gebrek valt onder de onderhavige garantieregeling, ontvangt u het betreffende product gerepareerd terug of ontvangt u een nieuw product. In geval van reparatie of de vervanging na het gebrekkige product begint geen nieuwe garantietermijn te lopen. Dit geldt ook bij de verlening van aan-huis-service.

Wij wijzen u erop, dat onze garantie vervalt in geval van oneigenlijk of ondeskundig gebruik van het product, niet inachtneming van de geldende veiligheidsvoorschriften, het gebruik van geweld ten aanzien van het product of ingrepen ten aanzien van het product die zijn uitgevoerd door anderen dan onze servicedienst.

Gebreken die niet of niet langer onder de garantiebepalingen vallen, worden door onze servicedienst alleen verholpen tegen vergoeding van de hieraan verbonden kosten. Ook indien u hiervan gebruik wenst te maken, verzoeken wij u het product aan onze servicedienst te zenden.

Gegevens servicedienst van den leverancier

Importeur: RCEE GmbH - www.tronico.de
Product resp. artikel: METAALBOUWDOOS
Adresse Servicedienst: RCEE GMBH, Haferwende 8, 28357 Bremen / DUITSLAND
Servicehotline / Tel: +49 - 421 - 27 60 859
FAX: +49 - 421 - 20 31 060
Service Email: service@rcee.de

VOORNAAM: ACHTERNAAM:
STRAAT: POSTCODE:
STAD: HANDTEKENING:

IT - GARANZIA

Gentili Signora e Signore,

vi segnaliamo che i nostri prodotti sono sottoposti a rigorosi controlli qualità. In caso questo prodotto non funzioni correttamente, vi chiediamo di contattare il nostro centro servizio al numero indicato sul certificato di garanzia. Siamo raggiungibili telefonicamente al nostro numero "Hotline - Service".

I punti da seguire per gli eventuali reclami sono:

1. La copertura della garanzia ha una durata di due anni a partire dalla data dell'acquisto del prodotto. La garanzia si limita alla riparazione di difetti dovuti ai materiali di fabbricazione o alla sostituzione del prodotto. Il servizio è gratuito.
2. Il reclamo deve essere fatto immediatamente dopo il riscontro il problema. Non verranno presi in considerazione eventuali reclami segnalati dopo i due anni dall'acquisto del prodotto, a meno che il reclamo non venga segnalato entro e non oltre i 15 giorni dalla data di scadenza della garanzia.
3. Si prega di inviare il prodotto difettoso unitamente al certificato di garanzia, a vostre spese, all'indirizzo del centro servizio.

ATTENZIONE: Si prega di prendere contatto con noi per concordare eventuali resi a nostro carico. Se la garanzia copre il tipo di difetto del prodotto, sarà nostra premura inviarvene uno riparato o nuovo. La riparazione o la sostituzione non darà luogo all'inizio di una nuova garanzia che, ripetiamo ancora una volta, copre i due anni successivi l'acquisto del prodotto.

Ciò vale anche con un servizio locale.

Si prega di prendere atto che per l'uso improprio del prodotto, la garanzia non coprirà eventuali danni.

Possiamo comunque riparare i danni non contemplati dalla garanzia a vostre spese. E' possibile inviare il prodotto al nostro centro servizio all'indirizzo indicato.

Produttore / Importatore: RCEE GmbH - www.tronico.de
Caratteristiche del prodotto: Metal model kit
Indirizzo del centro servizio: RCEE GMBH, Haferwende 8, D-28357 Bremen
Fax: +49 - 421-20 31 060
Servizio Hotline: +49 - 421-27 60 859
Service Email: service@rcee.de

Dati del cliente:
NOME: COGNOME:
INDIRIZZO: CAP:
CITTA': FIRMA:

GB / USA - WARRANTY

Dear Sir, Dear Madam,

Our products undergo strict quality control. If this product does not yet work properly we regret this and ask you to contact our warranty card to the service address listed. We are available by phone as printed below at our service hotline. For any warranty claims, without cluttering your legal rights, are limited to:

1. Warranty claims can only be within a maximum period of 2 years from date of purchase. Our guarantee is limited to the repair of material and manufacturing defects or the replacement of the product. Our guarantee is free of charge.
2. Warranty claims must each be raised immediately after obtaining knowledge. The assertion of warranty claims after the warranty period is excluded, unless the warranty claims are made within a period of 2 weeks after the warranty period.
3. Please send a defective product, together with the warranty card and receipt of free delivery to the service address. ATTENTION: Please clarify prior with us to the case of possible shipping costs. If the defect is within the scope of our warranty, you receive back a repaired or a new product. The repair or replacement of the product will not start a new warranty period. The warranty period is 2 years from date of purchase. This also applies with an on-site service.

Please note that our guarantee for abusive or improper treatment, failure to observe the applicable safety precautions for the product in use or force or intervention which were not made by the authorized service address of us expires. Not covered product defects or damages can be serviced by us at your cost. You can send the product to our service address.

Producer/ Importer: RCEE GmbH - www.tronico.de
Product or Product: Metal model kit
Address of service center: RCEE GMBH, Haferwende 8, D-28357 Bremen
FAX: +49 - 421-20 31 060
Service-Hotline: +49 - 421-27 60 859
Service Email: service@rcee.de

Customer data:
FIRST NAME: LAST NAME:
ADDRESS: POSTCODE:
CITY: SIGNATURE:

PL - Gwarancja

Nasze produkty poddawane są ścisłej kontroli jakości. Załączamy, jeśli produkt nie działa prawidłowo. Posiadając jednak kartę gwarancyjną możecie się Państwo skontaktować z naszym serwisem. Jesteśmy do Państwa dyspozycji pod numerem telefonu infolinii podanym poniżej. W przypadku jakichkolwiek roszczeń gwarancyjnych, prawa klienta ograniczone są do:

1. Roszczenia gwarancyjne mogą być rozpatrywane w maksymalnym terminie 2 lat od daty zakupu. Nasza gwarancja ogranicza się do naprawy materiału i wad produkcyjnych lub wymiany produktu. Nasza gwarancja jest bezpłatna.
2. Roszczenia gwarancyjne powinny być zgłaszane niezwłocznie po wykryciu usterki. Dochodzenie roszczeń gwarancyjnych po upływie okresu gwarancji jest wykluczone, chyba że roszczenia gwarancyjne wykonywane są w terminie 2 tygodni po zakończeniu okresu gwarancyjnego.
3. Prosimy o wysłanie wadliwego produktu wraz z kartą gwarancyjną i dowodem otrzymania bezpłatnej dostawy na adres serwisu. UWAGA: Prosimy o przesłanie dowodu potwierdzającego poniesienia ewentualnych kosztów wysyłki. Jeśli wada objęta jest gwarancją, otrzymacie Państwo naprawiony lub nowy produkt. Naprawa lub wymiana produktu nie rozpoczyna nowego okresu gwarancyjnego. Okres gwarancji wynosi 2 lata od daty zakupu. Odnosi się to również do usługi serwisu na miejscu/u klienta.

Należy pamiętać, że gwarancja nie obejmuje nadużycia lub niewłaściwego wykorzystywania, nieprzestrzegania obowiązujących zasad bezpieczeństwa dla danego produktu, użycia siły lub ingerencji, która nie została wykonana przez uprawniony do tego serwis. Wady które nie podlegają gwarancji mogą być naprawione przez nasz serwis, na koszt klienta. Wadliwe produkty można przysyłać na adres serwisu:

Producent / Importer: RCEE GmbH - www.tronico.de
Produkt lub wyrób: model Metal
Adres centrum serwisowego firmy: RCEE GMBH, Haferwende 8, D-28357 Bremen/Niemcy
Fax: +49 - 421-20 31 060
Infolinia: +49 - 421-27 60 859

Dane klienta:
IMIĘ: NAZWISKO:
Adres: Kod pocztowy:
CITY: Podpis:

ES - TARJETA DE GARANTÍA

Estimado cliente:

Nuestros productos están sujetos a estrictos controles de calidad. Si, a pesar de todo, este producto no funcionase correctamente, nos gustaría transmitirle nuestras más sinceras disculpas y pedirle que se ponga en contacto con nosotros a través de la dirección de nuestro servicio postventa que figura en la tarjeta de garantía. Si lo desea, también estaremos encantados de atenderle por teléfono en nuestra línea de servicio postventa abajo indicado. Las siguientes disposiciones rigen –sin que se vean limitados sus derechos legales – a la hora de hacer uso de la garantía.

1. El derecho de garantía puede hacerse valer en un plazo de como máx. 2 años desde la fecha de compra. Nuestras prestaciones de garantía se limitan a la reparación de defectos de material y de fabricación o a la sustitución del producto. Nuestras prestaciones de garantía no tienen coste alguno para Ud.

2. El derecho de garantía debe hacerse valer de inmediato en cuanto haya conocimiento del defecto. No podrá reclamarse el derecho de garantía una vez transcurrido el período de garantía, a menos que el derecho de garantía se haga valer dentro de un plazo de 2 semanas al término del periodo de garantía.

3. Si un producto resultase defectuoso, envíelo franco domicilio junto con la tarjeta de garantía y el ticket de compra a la dirección del servicio postventa. ATENCIÓN: Consulte previamente el caso para ahorrar posibles gastos de envío. Si el defecto entra en el marco de nuestras prestaciones de garantía, recibirá un producto reparado o un producto nuevo. Con la reparación o el cambio del producto no comienza un nuevo periodo de garantía. Predomina el periodo de garantía de 2 años desde la fecha de la compra. Esto rige también en caso de utilizar un servicio in situ.

Tenga en cuenta que nuestra garantía deja de tener validez en caso de uso abusivo o inadecuado, incumplimiento de las medidas de seguridad válidas para el producto, en caso de aplicación de fuerza o intervenciones que no corran a cargo de nuestro servicio postventa autorizado. Los defectos o daños en el producto que no estén (o ya no estén) cubiertos por el volumen de garantía se pueden reparar contra reembolso de los costes generados. Para ello, envíe el producto a nuestra dirección del servicio postventa.

Fabricante / importador:	RCEE GmbH - www.tronico.de
Producto o artículo:	SET DE CONSTRUCCIÓN METÁLICO
Dirección del departamento de servicio:-	RCEE GMBH, Haferwende 8, D-28357 Bremen
FAX:	+49 - 421 - 20 31 060
Línea de servicio postventa:	+49 - 421 - 27 60 859
Correo electrónico Servicio:	service@rcee.de
Datos del cliente:	
NOMBRE:	APELLIDOS:
CALLE:	CÓDIGO POSTAL:
CIUDAD:	FIRMA:

FR - CARTE DE GARANTIE

Chère cliente, cher client,

Nos produits sont soumis à un contrôle de qualité strict. Si malgré cela, le produit que vous avez acheté ne fonctionne pas correctement, nous le regrettons et vous prions de vous adresser au service après-vente mentionné sur la carte de garantie. Vous pouvez également contacter notre assistance téléphonique dont le numéro est également indiqué sur la carte. Pour faire valoir votre droit à la garantie, veuillez observer - sans que vos droits légaux n'en soient limités - les points suivants:

1. Tout recours à la garantie ne peut être introduit que pendant une période de maximum 2 ans à compter de la date d'achat. Nos prestations de garantie se limitent à la suppression des vices de matériau et de fabrication et au remplacement du produit. Nos prestations de garantie restent gratuites pour vous.

2. Tout recours à la garantie doit être introduit dès la constatation du défaut. Tout exercice du droit à la garantie au delà de la période de garantie ne peut pas être pris en compte, sauf s'il intervient dans un délai de 2 semaines après l'expiration de celle-ci.

3. Veuillez retourner le produit défectueux ainsi que la carte de garantie et le ticket de caisse port payé, à l'adresse du service après-vente. Si le défaut est couvert par la garantie, vous recevrez l'appareil réparé ou un nouvel appareil. La réparation ou l'échange du produit ne modifie pas la durée initiale de la garantie qui reste de 2 ans à compter de la date d'achat. Ceci est également valable pour les réparations à domicile.

Veuillez noter que notre garantie n'est plus valable en cas d'utilisation abusive ou non conforme, de non respect des mesures de sécurité applicables au produit, si le produit a subi des chocs ou a fait l'objet de réparations qui n'ont pas été effectuées par notre service après-vente autorisé.

Les défauts du produit qui ne sont pas (ou plus) couverts par la garantie ou les dommages qui entraînent l'annulation de la garantie sont réparés moyennant facturation. Renvoyez pour ce faire le produit à notre adresse de service.

Fabricant / Importateur :	RCEE GMBH - www.tronico.de
Produit ou article :	JEU DE CONSTRUCTION MÉTALLIQUE
Adresse du service après-vente :	RCEE GMBH, Haferwende 8, D-28357 Bremen
FAX :	+49 - 421 - 20 31 060
Assistance téléphonique :	+49 - 421 - 27 60 859
Service Email:	service@rcee.de

Coordonnées du client :

PRÉNOM :	NOM :
RUE :	CODE POSTAL :
LOCALITÉ :	SIGNATURE :

DK - GARANTIBEVIS

Kære kunde!

Vore produkter er underlagt en streng kvalitetskontrol. Skulle produktet mod forventning ikke fungere fejlfrit, beklager vi dette meget, og beder dig kontakte serviceadressen, som står anført på garantibeviset. Du er også velkommen til at ringe til vores service-hotline på det anførte telefonnummer. Ved fremsættelse af krav med støtte i garantibestemmelserne gælder – uden at dine lovmæssige rettigheder herved begrænses – følgende:

1. Garantikrav kan kun fremsættes inden for en periode på maks. 2 år at regne fra købsdatoen. Vor garantiydelse er begrænset til udbedring af materiale- og fabriktionsfejl hhv. udskiftning af produktet. Vor garantiydelse er omkostningsfrit for dig som kunde.

2. Garantikrav skal fremsættes umiddelbart efter, at den pågældende fejl eller mangel er kommet til dit kendskab. Garantikrav, der fremsættes, efter at garantiperioden er udløbet, tilbagevises, med mindre garantikravene fremsættes inden for 2 uger efter garantiperiodens udløb.

3. Et defekt produkt indsendes omkostningsfrit til serviceadressen med garantibevis og kassebon vedlagt. VIGTIGT: Kontakt os, før du sender produktet, så du sparer eventuelle udgifter til porto. Såfremt defekten er omfattet af vor garantiydelse, vil du modtage et udbedret eller et nyt produkt.

Der påbegyndes ikke en ny garantiperiode med reparation eller udskiftning af produktet. Afgørende er garantiperioden på 2 år fra købsdatoen. Dette gælder ligeledes ved brug af serviceydelse på stedet.

Vi gør venligst opmærksom på, at vor garanti mister sin gyldighed i følgende tilfælde: Ved misbrug eller usagkyndig håndtering, ved tilsidesættelse af relevante sikkerhedsmæssige forholdsregler, ved voldsanvendelse eller ved indgreb, som ikke er blevet foretaget af vor autoriserede kundeservice.

Defekter på produktet, som ikke (eller ikke længere) er omfattet af garantien, samt skader, som har bortfald af garantien til følge, udbedrer vi gerne mod betaling. I så fald bedes produktet indsendt til serviceadressen.

Producent / Importør:	RCEE GmbH - www.tronico.de
Produkt/Artikel:	METALBYGGEKLODSSYSTEM
Adresse på servicestedet:	RCEE GMBH, Haferwende 8, D-28357 Bremen
FAX:	+49 - 421 - 20 31 060
Service-hotline:	+49 - 421 - 27 60 859
Service e-mail:	service@rcee.de

Kundedata:	
FORNAVN:	EFTERNAVN:
VEJ:	POSTNUMMER:
BY:	UNDERSKRIFT:

SE - GARANTIKORT

Bästa kund!

Våra produkter underkastas en sträng kvalitetskontroll. Om den här produkten ändå inte skulle fungera fejlfritt, beklagar vi detta mycket och ber dig att vända dig till den serviceadress som anges på garantikortet. Vi står också gärna till tjänst via vår angivna service-hotline. För att kunna ställa garantianspråk gäller - utan att din lagstadgade rättigheter begränsas - följande:

1. Garantianspråk kan endast ställas inom en period på max. 2 år, räknat från köpedatum. Vår garanti är begränsad till avhjälpande av material- och fabriktionsfel resp. utbyte av produkten. Vår garanti är kostnadsfri för dig.

2. Garantianspråk måste alltid ställas omedelbart när felet upptäckts. Att göra garantianspråk gällande efter garantidens utgång är uteslutet, såvida garantianspråken inte ställs inom en frist på 2 veckor efter garantitidens utgång.

3. Var vänlig sänd en defekt produkt fraktfritt till serviceadressen och bifoga garantikortet och kassakvittot. OBS! Diskutera fallet med oss i förväg för att spara eventuella portokostnader. Om defekten ligger inom ramen för vår garanti, får du en reparerad eller ny produkt tillbaka. Med reparation eller utbyte av produkten börjar inte garantitiden på nytt. Avgörande förblir garantitiden på 2 år från köpedatum. Detta gäller även vid service på platsen.

Var god observera att vår garanti upphör att gälla vid felaktig eller olämplig behandling, vid ignorering av för produkten gällande säkerhetsåtgärder, vid användning av våld eller vid ingrepp, som inte gjorts av den av oss auktoriserade serviceadressen. Defekter på produkten som inte (eller inte längre) faller under garantin eller skador, pga. vilka garantin upphört att gälla, åtgärdar vi mot kostnadsersättning. Skicka i så fall in produkten till vår serviceadress.

Tillverkare/importör:	RCEE GmbH - www.tronico.de
Produkt resp. artikel:	METALBYGGLÅDA
Serviceavdelningens adress:	RCEE GMBH, Haferwende 8, D-28357 Bremen
FAX:	+49 - 421 - 20 31 060
Service-hotline:	+49 - 421 - 27 60 859
Service e-post:	service@rcee.de

Kunddata:

FÖRNAMN:	EFTERNAMN:
GATA:	POSTNUMMER:
STAD:	UNDERSKRIFT:

CZ - ZÁRUČNÍ LIST

Vážená zákaznice, vážený zákazník,

naše výrobky podléhají přísné kontrole kvality. Pokud i přesto tento výrobek nefunguje bezchybně, je nám to velmi líto a prosíme vás, abyste se obrátili na adresu našeho servisu, která je uvedena na záručním listě. Jsme vám k dispozici i telefonicky na níže uvedené servisní lince. Pro uplatnění nároků na záruku platí – aniž by tím byly omezeny vaše zákonné práva – následující:

1. Nároky na záruku lze uplatnit pouze v období max. 2 let od data koupě. Naše záruka je omezena na odstranění vad materiálu a výrobních vad, resp. na výměnu výrobku. Naše záruka je pro vás bezplatná.

2. Nároky na záruku se musí uplatnit vždy neprodleně po zjištění vady. Uplatnění nároků na záruku po vypršení záruční doby je vyloučeno, kromě případu, že by se nároky na záruku uplatnily ve lhůtě do 2 týdnů po uplynutí záruční doby.

3. Vadný výrobek zašlete s příloženým záručním listem, pokladním blokem a uhrazeným poštovním na adresu servisu. POZOR: Aby se ušetřily možné poštovní náklady, případ s námi předem konzultujte. Pokud je vada v rámci naší záruky, obdržíte zpět opravený nebo nový výrobek. Opravou nebo výměnou výrobku nezačíná nová záruční doba. Směrodatná zůstává záruční doba 2 let od data koupě. Toto platí i při zásahu servisu přímo na místě.

Respektujte, že naše záruka zaniká při nesprávném nebo neodborném zacházení, při nerespektování bezpečnostních opatření platných pro výrobek, při násilném používání nebo při zásazích, které neprovedl náš autorizovaný servis. Vady na výrobku, které nejsou (nebo již nejsou) zahrnuté do rozsahu záruky nebo škody, v jejichž důsledku záruka zanikla, odstraníme za úhradu nákladů. Za tímto účelem zašlete výrobek na adresu našeho servisu.

Výrobce/dovozce:	RCEE GmbH - www.tronico.de
Produkt, resp. výrobek:	KOVOVÁ STAVEBNICE
Adresa servisu:	RCEE GMBH, Haferwende 8, D-28357 Bremen
FAX:	+49 - 421 - 20 31 060
Servisní linka:	+49 - 421 - 27 60 859
E-mail servisu:	service@rcee.de

Údaje zákazníka:	
JMÉNO:	PŘÍJMENÍ:
ULICE:	PSČ:
MĚSTO:	PODPIS:

SK - ZÁRUČNÝ LIST

Vážená zákaznička, vážený zákazník,

naše výrobky podliehajú prísnej kontrole kvality. Ak aj napriek tomu tento výrobok nefunguje bezchybné, je nám to veľmi ľuto a prosíme vás, aby ste sa obrátili na adresu nášho servisu, ktorá je uvedená na záručnom liste. Sme vám k dispozícii aj telefonicky na nižšie uvedenej servisnej linke. Pre uplatnenie nárokov na záruku platí – bez toho, aby tým boli obmedzené vaše zákonné práva – nasledujúce:

1. Nároky na záruku môžete uplatniť len v období max. 2 rokov od dátumu kúpy. Naša záruka je obmedzená na odstránenie chýb materiálu a výrobných chýb, resp. na výmenu výrobku. Naša záruka je pre vás bezplatná.

2. Nároky na záruku sa musia uplatniť vždy bezodkladne po zistení chyby. Uplatnenie nárokov na záruku po uplynutí záručnej doby je vylúčené, okrem prípadu, že by sa nároky na záruku uplatnili v lehote do 2 týždňov po uplynutí záručnej doby.

3. Chybný výrobok zašlite s priloženým záručným listom, pokladničným blokom a uhradeným poštovním na adresu servisu. POZOR: Aby sa ušetrili možné poštovné náklady, prípad s nami vopred konzultujte. Ak je chyba v rámci našej záruky, dostanete naspäť opravený alebo nový výrobok.

Opravou alebo výmenou výrobku nezačína nová záručná doba. Smerodatná zostáva záručná doba 2 rokov od dátumu kúpy. Toto platí aj pri zásahu servisu priamo na mieste.

Rešpektujte, že naša záruka zaniká pri nesprávnom alebo neodbornom zaobchádzaní, pri nerespektovaní bezpečnostných opatrení platných pre výrobok, pri násilnom používaní alebo pri zásahoch, ktoré nevykonali náš autorizovaný servis. Chyby na výrobku, ktoré nie sú (alebo viac nie sú) zahrnuté do rozsahu záruky, alebo škody, v dôsledku ktorých záruka zanikla, odstránime za úhradu nákladov. Za týmto účelom zašlite výrobok na adresu nášho servisu.

Výrobca/dovozca:	RCEE GmbH - www.tronico.de
Produkt, resp. výrobok:	KOVOVÁ STAVEBNICA
Adresa servisu:	RCEE GMBH, Haferwende 8, D-28357 Bremen
FAX:	+49 - 421 - 20 31 060
Servisná linka:	+49 - 421 - 27 60 859
E-mail servisu:	service@rcee.de

Údaje zákazníka:	
MENO:	PRIEZVISKO:
ULICA:	PSČ:
MESTO:	PODPIS:

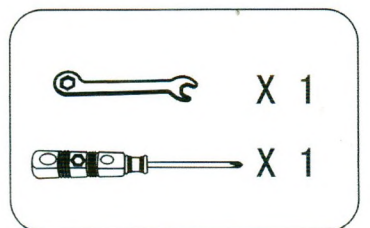
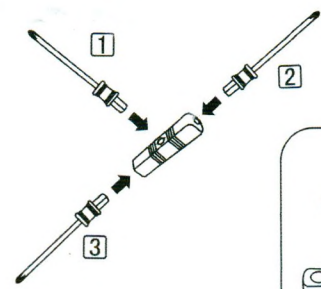
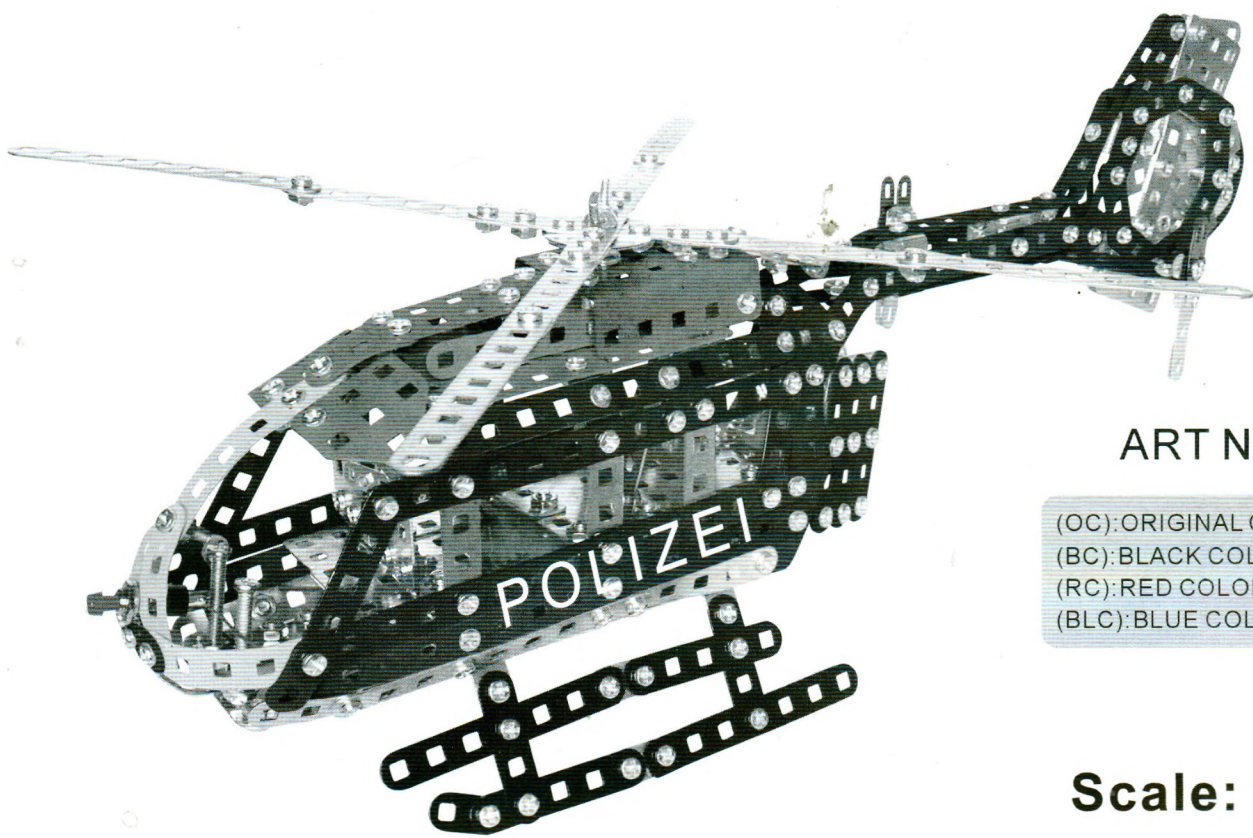

ART NO.:10109

(OC): ORIGINAL COLOR=SILBER
 (BC): BLACK COLOR(9)=SCHWARZ(9)
 (RC): RED COLOR(7)=ROT(7)
 (BLC): BLUE COLOR(21)=BLAU(21)

Scale: 1:1

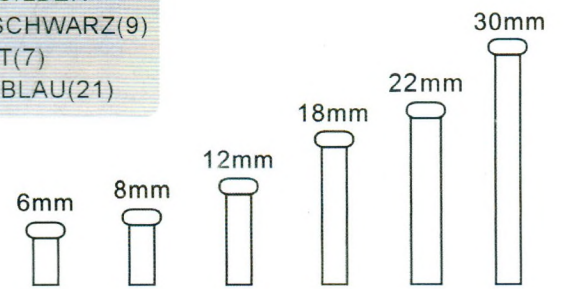

	1511X274		D002X4 (RC)		D007CX4 (OC)		D102X1 (RC)		D110X1 (RC)
	1501X209		D002X15 (OC)		D006X4 (BC)		D102X2 (OC)		D113X1 (RC)
	1502X10		D002X18 (BLC)		D006X7 (OC)		D114X1 (OC)		1151X3 (OC)
	1505X5		D003X9 (OC)		D007X11 (BLC)		D100X2 (OC)		1513X1
	1506X5		D003X4 (BLC)		D007X8 (OC)		D803X1 (OC)		2317X1
	1507X5		D003X4 (BC)		D124X3 (BLC)		D121X2 (BLC)		2512AX1
	1371X6		D003X2 (RC)		D124X2 (OC)		3001X2 (OC)		2315X1
	1251X22 (OC)		D004X13 (OC)		D124AX1 (OC)		D112X3 (OC)		1381X1
	1252X16 (OC)		D004X4 (RC)		D124AX2 (RC)				
	D001X16 (OC)		D004X4 (BC)		D126X8 (OC)				
	D001X6 (RC)		D004X15 (BLC)		D126X2 (BLC)				
	D001X5 (BLC)		D005X1 (OC)						
	D001X2 (BC)		D005X3 (BLC)						
			D006X4 (BLC)						

1

	1511X22		D002X1 (BLC)
	1501X16		D003X3 (OC)
	1502X1		D004X4 (OC)
	1371X2		D124X2 (OC)
	1252X2 (OC)		D007X1 (OC)
	D001X2 (OC)		D112X2 (OC)
	D002X1 (OC)		

(OC): ORIGINAL COLOR=SILBER
 (BLC): BLUE COLOR(21)=BLAU(21)

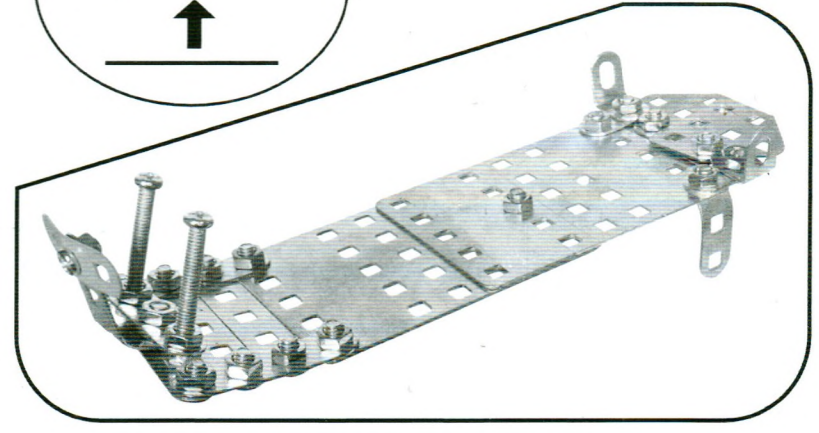
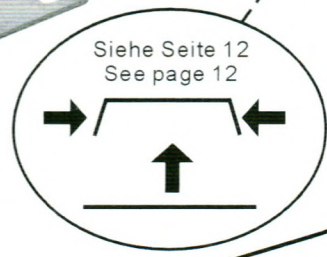
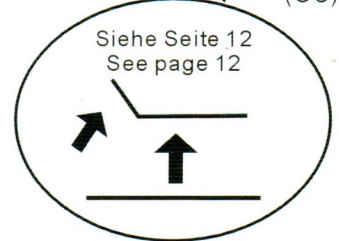
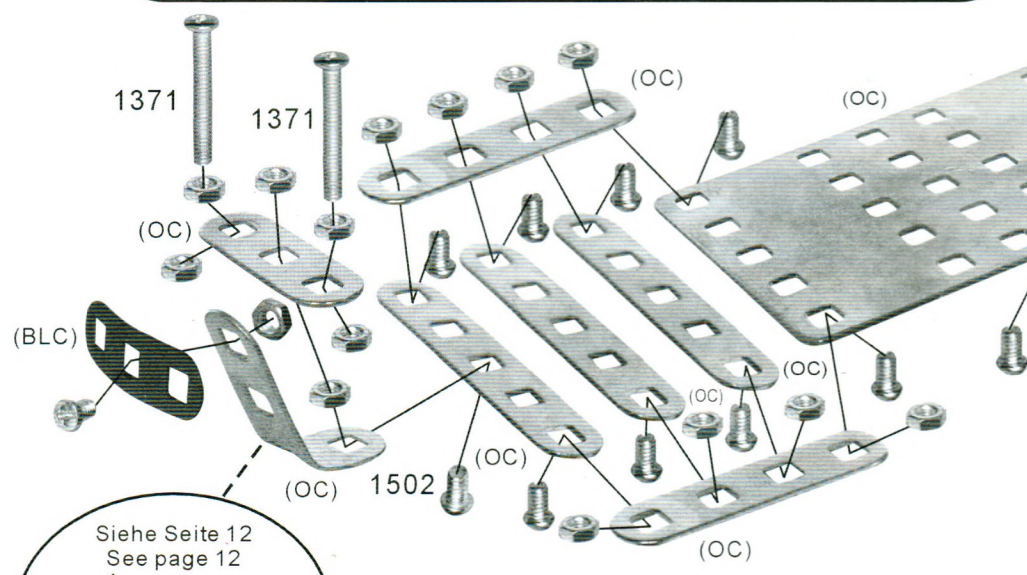
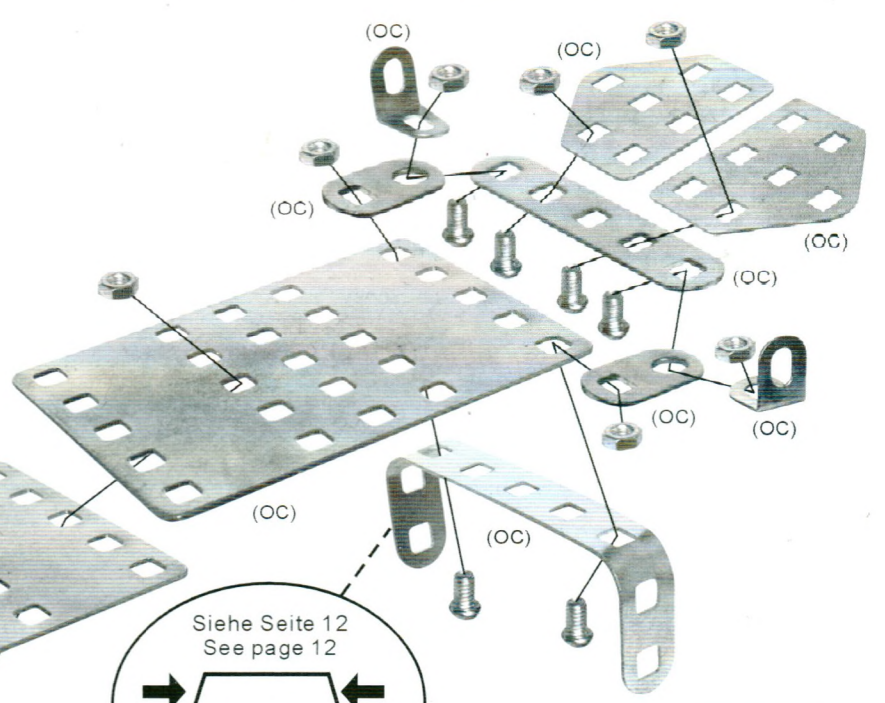

2

- 1511X2
- (6mm) 1501X2
- 1251X2(OC)
- 3001X2(OC)
- 2317X1
- 2512AX1

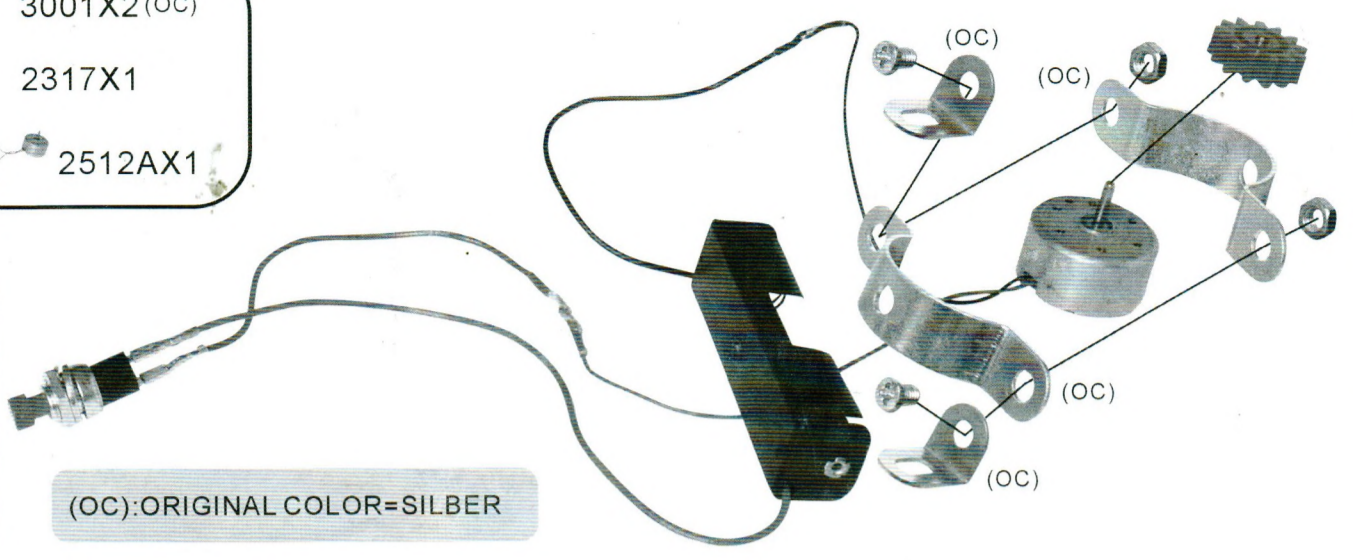
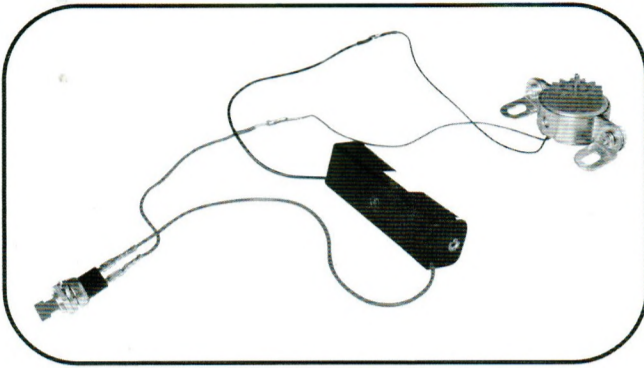

(OC): ORIGINAL COLOR=SILBER

3 (1+2)

- 1511X3
- (6mm) 1501X3
- D007X1(OC)

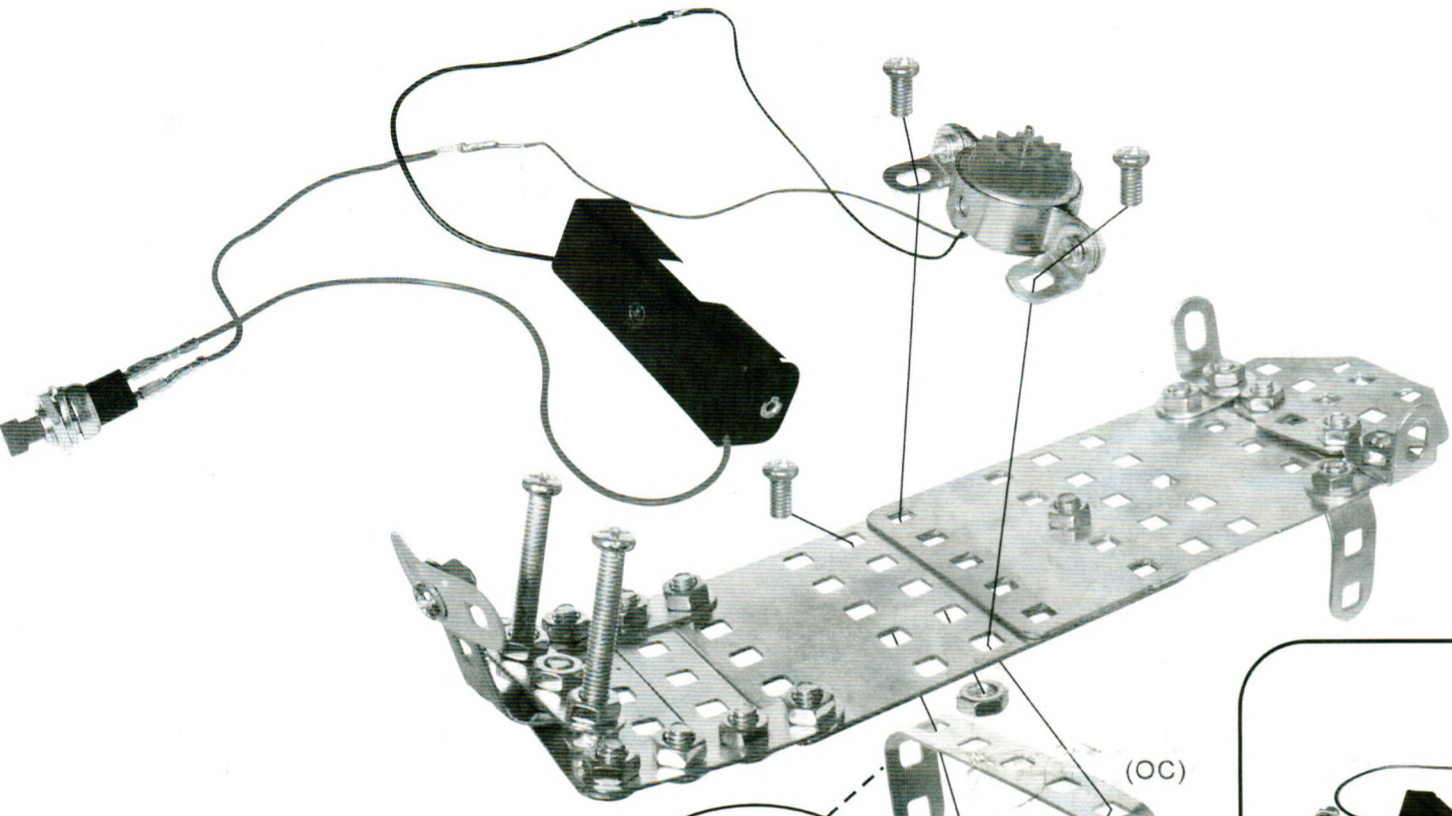

(OC): ORIGINAL COLOR=SILBER

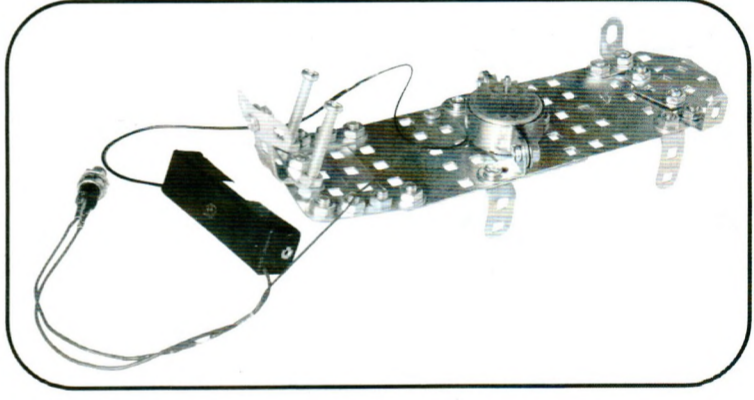

(OC): ORIGINAL COLOR=SILBER
(BLC): BLUE COLOR(21)=BLAU(21)

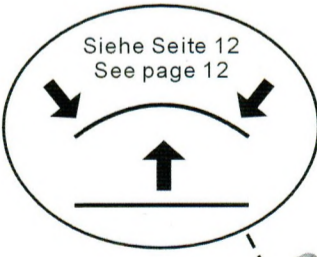

4

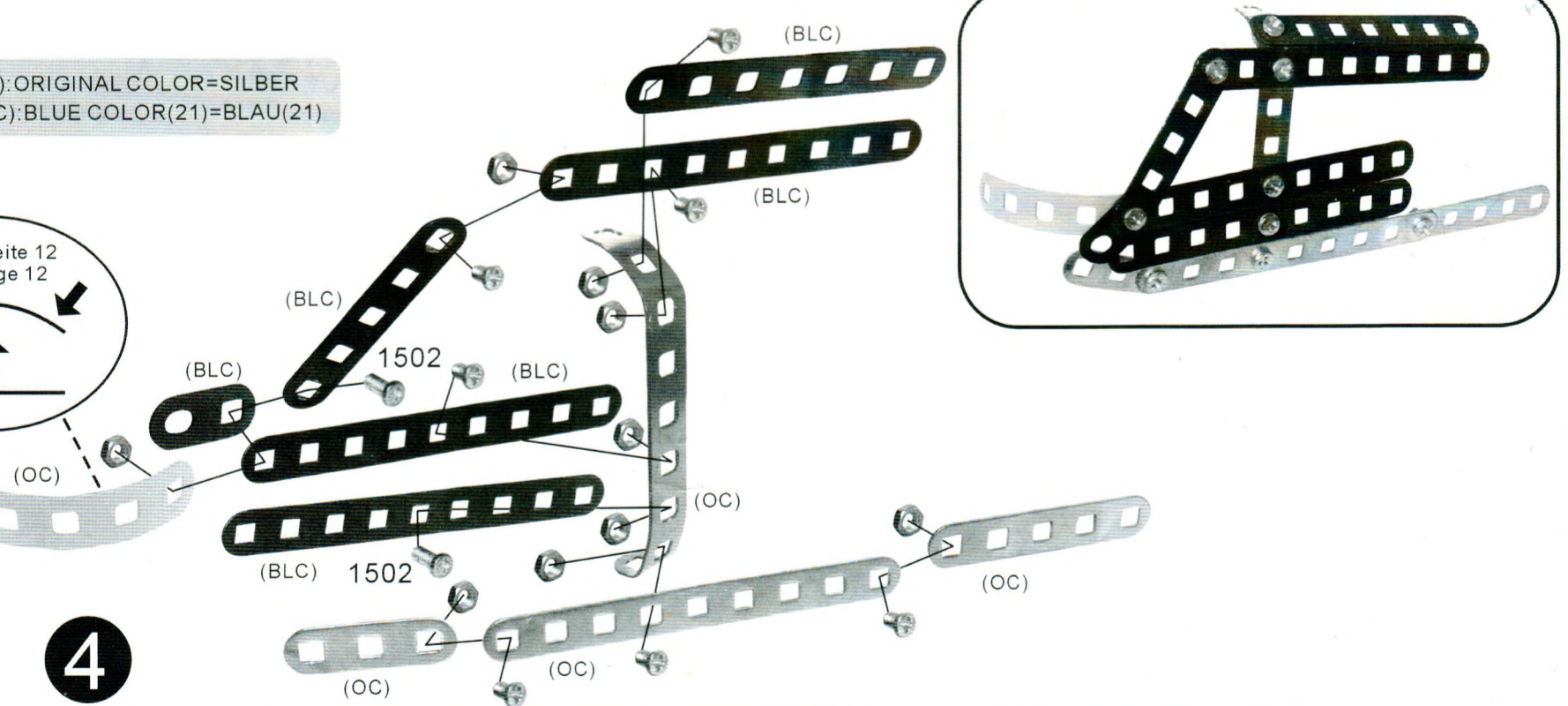

- 1511X9
- (6mm) 1501X7
- (8mm) 1502X2
- D001X1(BLC)
- D002X1(OC)
- D004X1(BLC)
- D004X2(OC)
- D006X1(BLC)
- D007CX1(OC)
- D007X3(BLC)
- D007X1(OC)

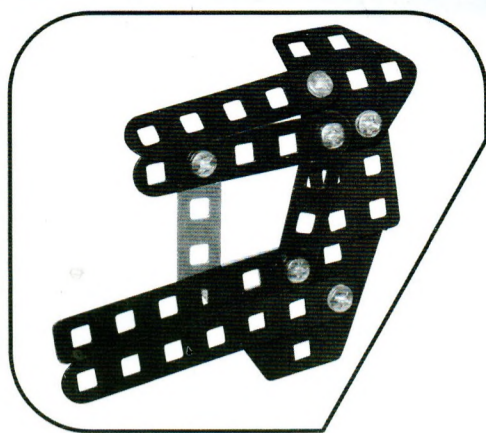

(OC): ORIGINAL COLOR=SILBER
(BLC): BLUE COLOR(21)=BLAU(21)

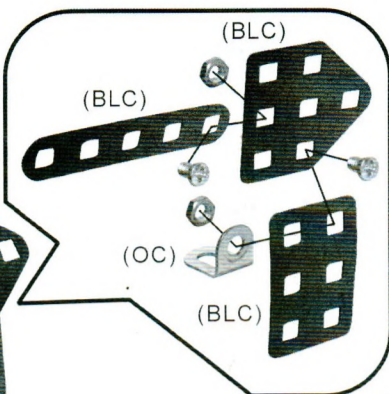

5

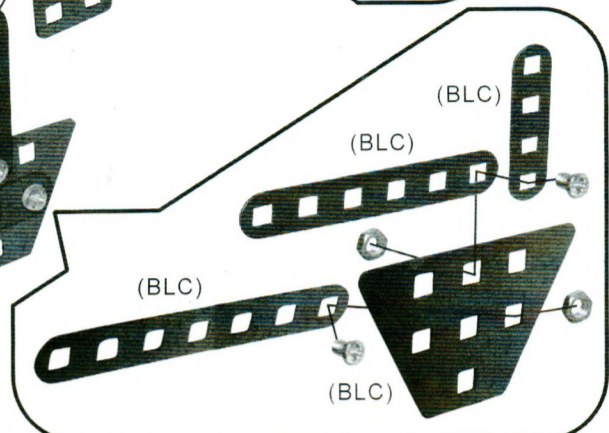
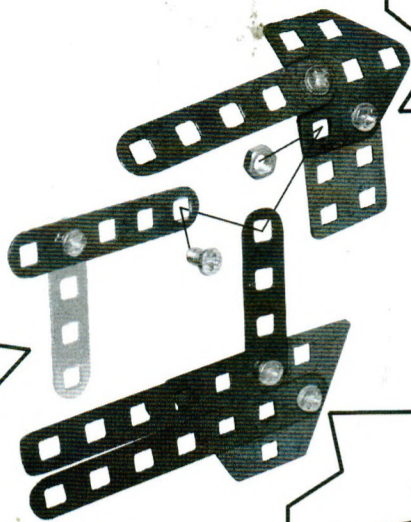
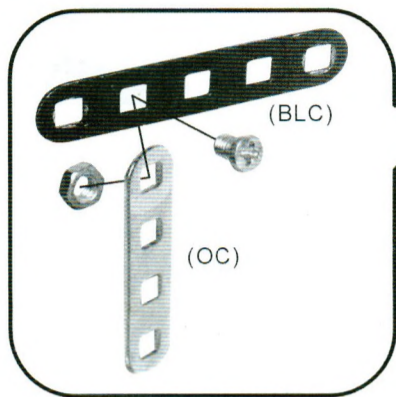

- 1511X6
- (6mm) 1501X6
- 1251X1 (OC)
- D003X1 (OC)
- D003X1 (BLC)
- D004X2 (BLC)
- D005X1 (BLC)
- D006X1 (BLC)
- D126X1 (BLC)
- D124X1 (BLC)
- D121X1 (BLC)

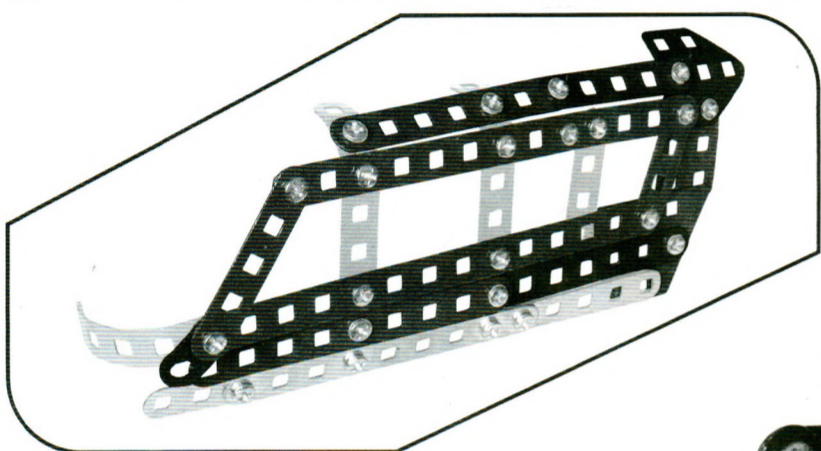

6 (4 + 5)

- 1511X7
- (6mm) 1501X7
- D007CX1 (OC)

(OC): ORIGINAL COLOR=SILBER

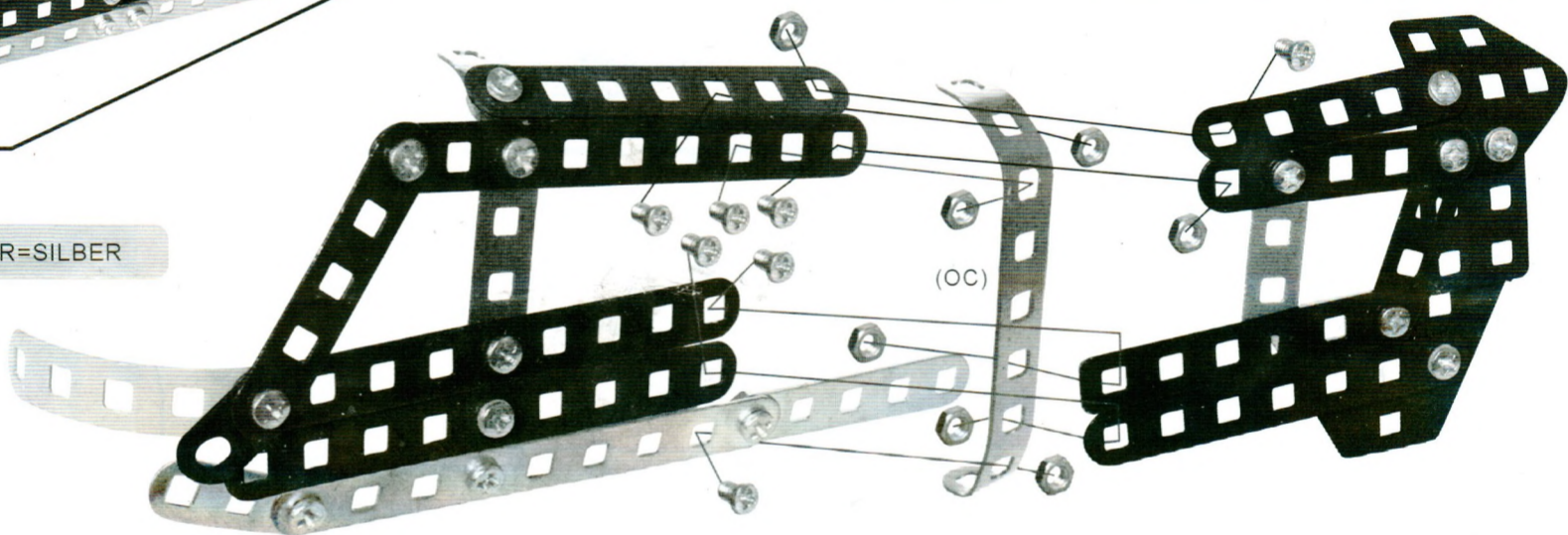

(OC): ORIGINAL COLOR=SILBER
(BLC): BLUE COLOR(21)=BLAU(21)

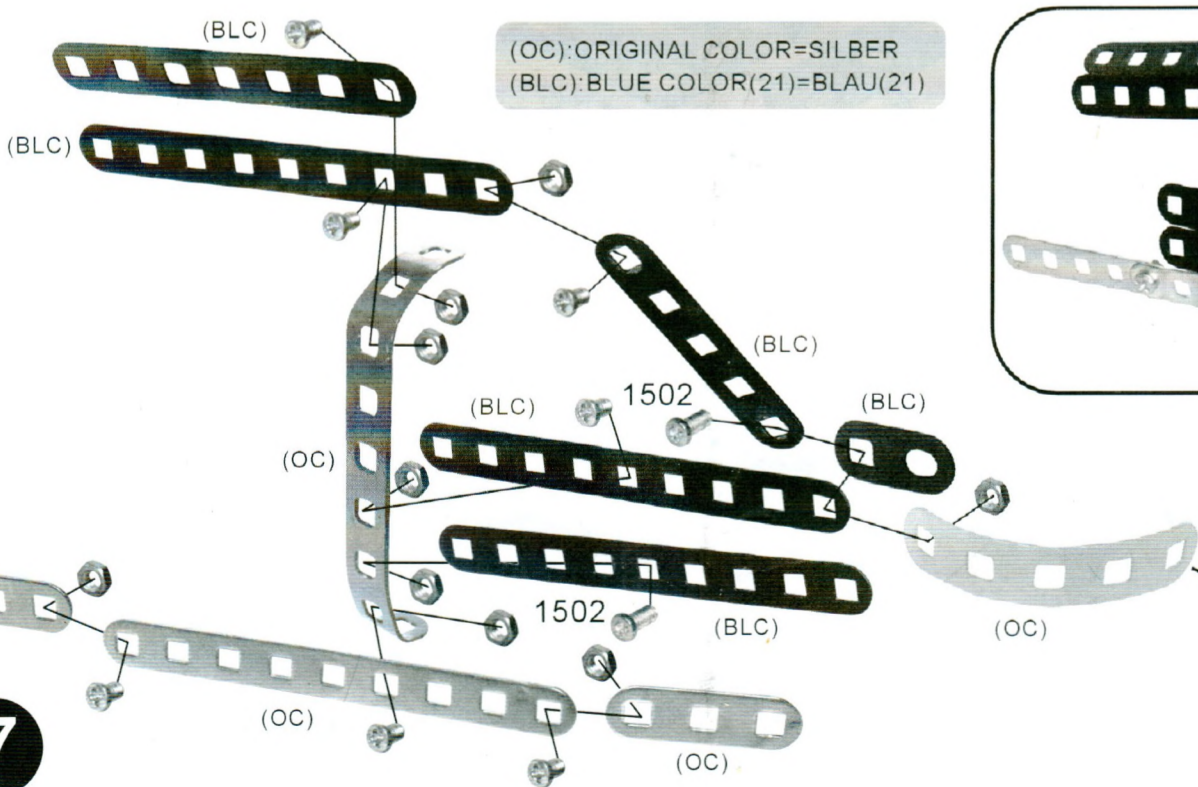

7

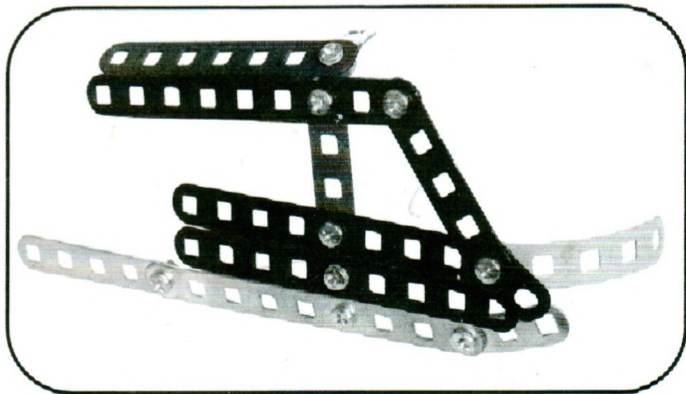

- 1511X9
- (6mm) 1501X7
- (8mm) 1502X2
- D001X1 (BLC)
- D002X1 (OC)
- D004X1 (BLC)
- D004X2 (OC)
- D006X1 (BLC)
- D007CX1 (OC)
- D007X3 (BLC)
- D007X1 (OC)

8

(OC): ORIGINAL COLOR=SILBER
(BLC): BLUE COLOR(21)=BLAU(21)

1511X6
(6mm) 1501X6
1251X1 (OC)
D003X1(OC)
D003X1(BLC)
D004X2 (BLC)
D005X1 (BLC)
D006X1 (BLC)
D126X1 (BLC)
D124X1 (BLC)
D121X1 (BLC)

9 (7+8)

(OC): ORIGINAL COLOR=SILBER

1511X7
(6mm) 1501X7
D007CX1 (OC)

10

(OC): ORIGINAL COLOR=SILBER





1511X9
(6mm) 1501X9
1251X2 (OC)
1252X4 (OC)
D004X1(OC)
D126X4(OC)
D114X1 (OC)

11

(OC): ORIGINAL COLOR=SILBER

1511X17
(6mm) 1501X9
(22mm) 1507X2
1251X4(OC)
1252X2(OC)
D001X2(OC)
D126X2(OC)
D124AX1(OC)
D112X1(OC)
2315X1
(90mm) 1381X1





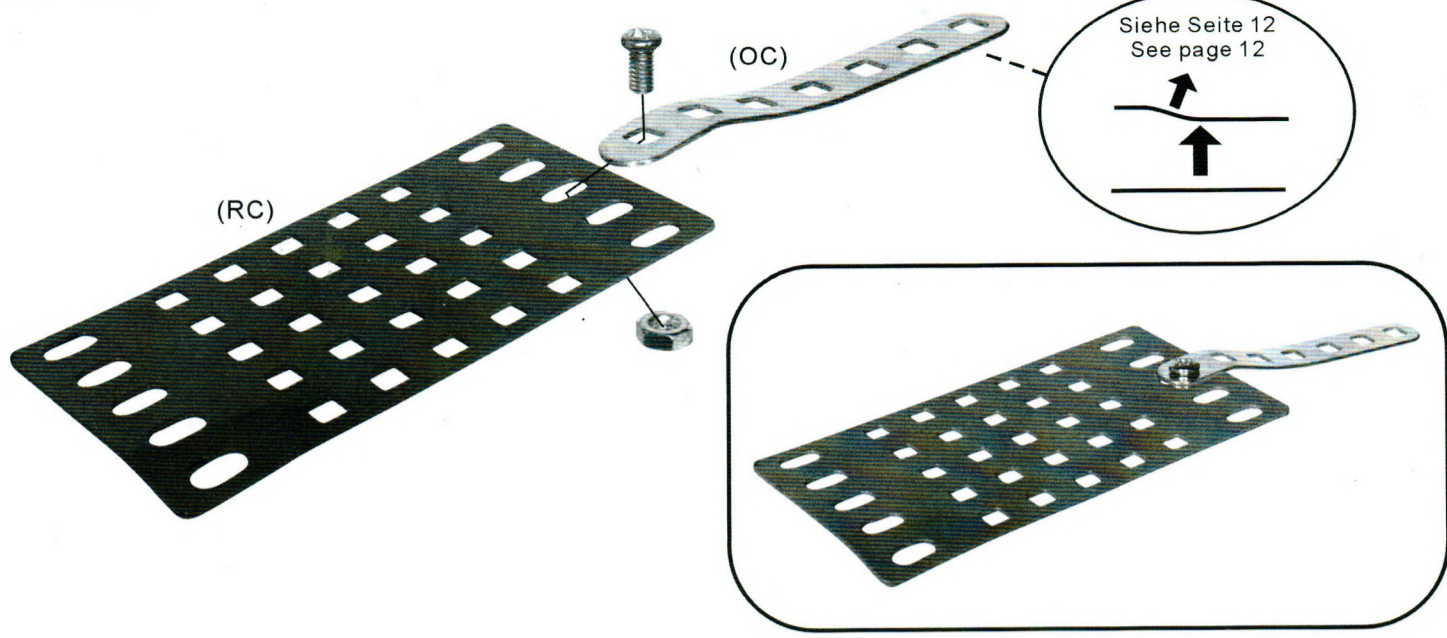

12

-  1511X1
-  (6mm) 1501X1
-  D006X1(OC)
-  D110X1(RC)

(OC): ORIGINAL COLOR=SILBER
 (RC): RED COLOR(7)=ROT(7)



13

-  1511X12
-  (6mm) 1501X9
-  (8mm) 1502X2
-  1251X2 (OC)
-  D001X1 (OC)
-  D002X3 (OC)
-  D004X3 (BLC)

(OC): ORIGINAL COLOR=SILBER
 (BLC): BLUE COLOR(21)=BLAU(21)

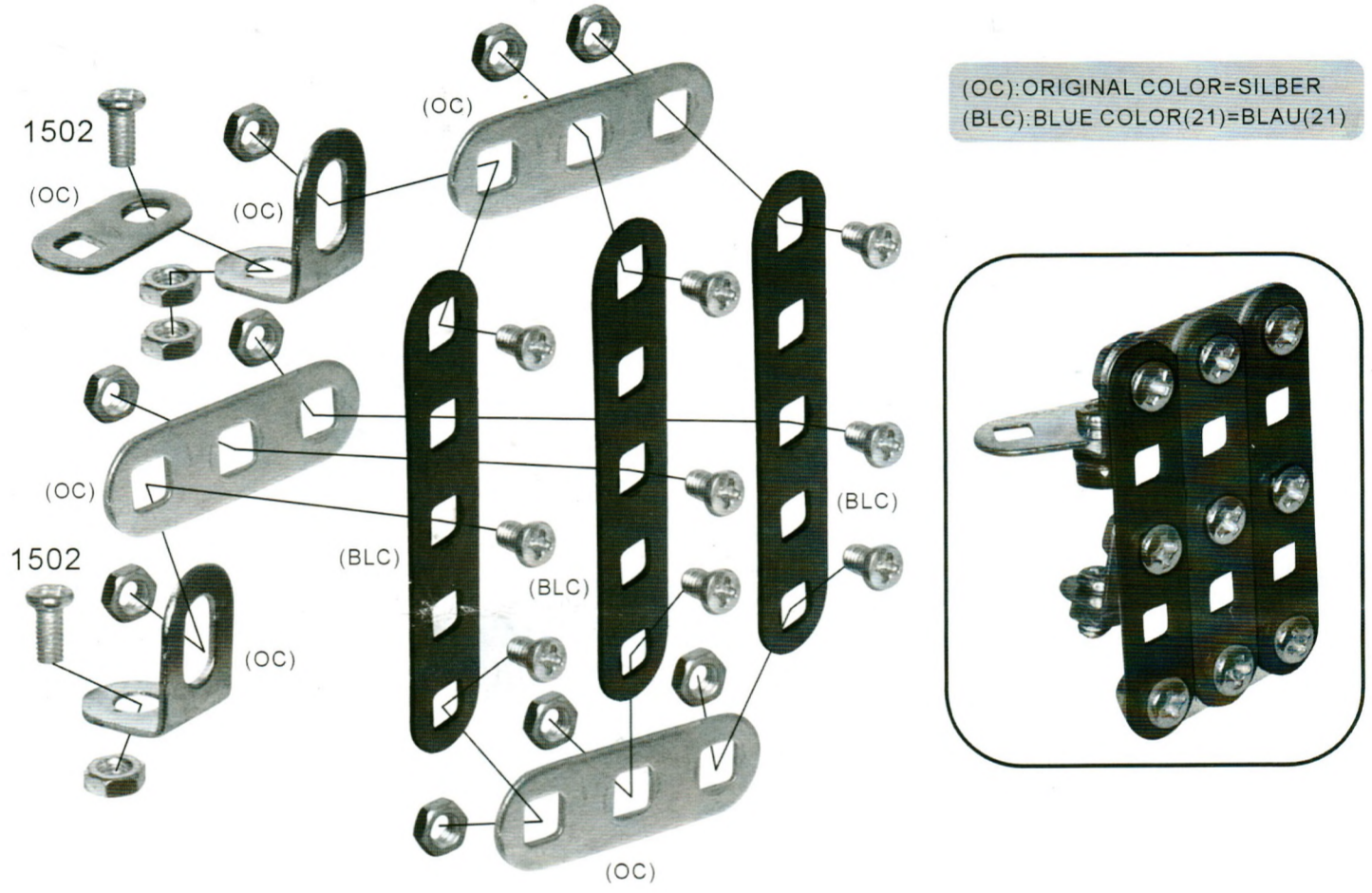

14

-  1511X12
-  (6mm) 1501X9
-  (8mm) 1502X2
-  1251X2 (OC)
-  D001X1 (OC)
-  D002X3 (OC)
-  D004X3 (BLC)

(OC): ORIGINAL COLOR=SILBER
 (BLC): BLUE COLOR(21)=BLAU(21)

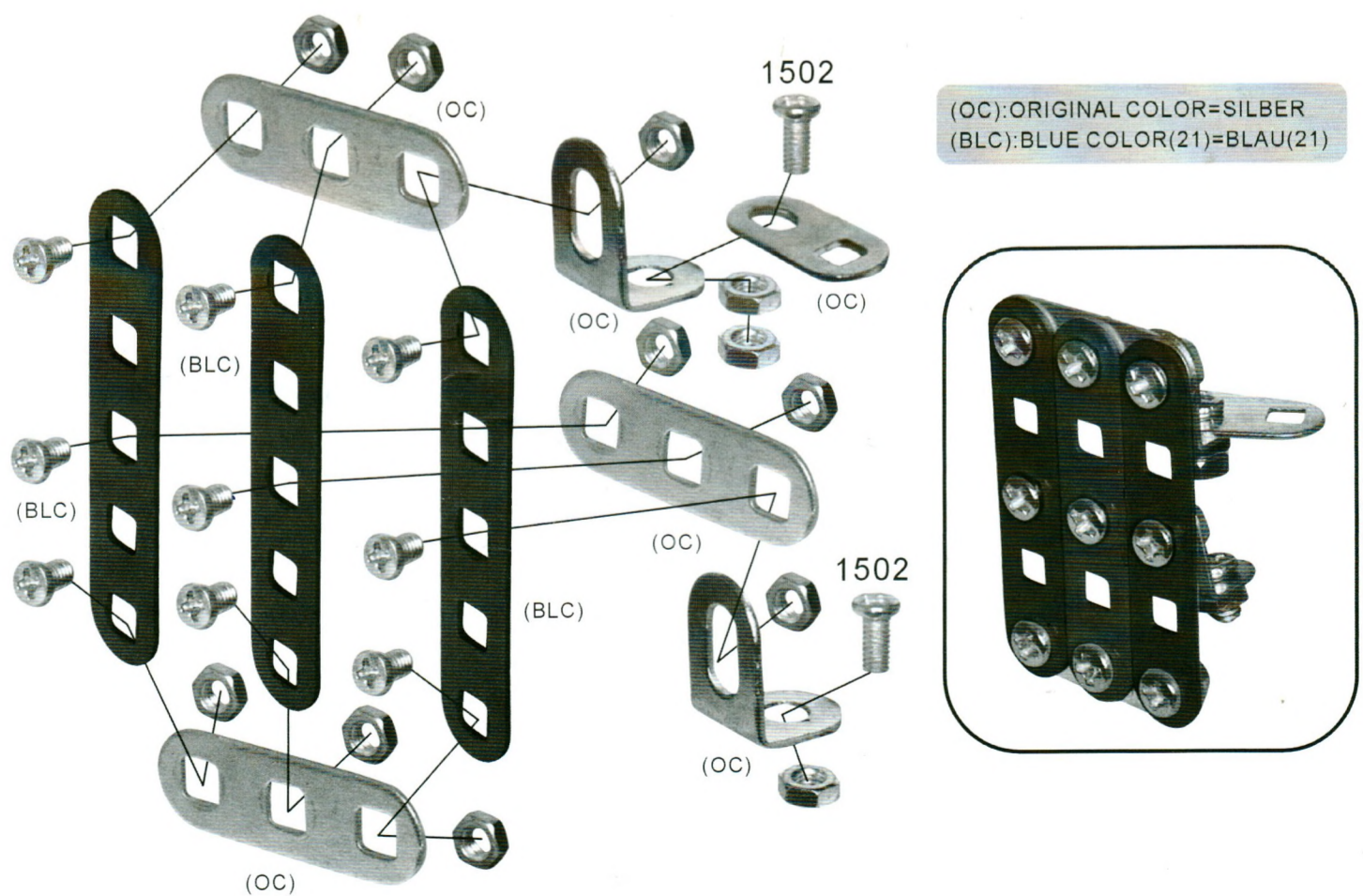

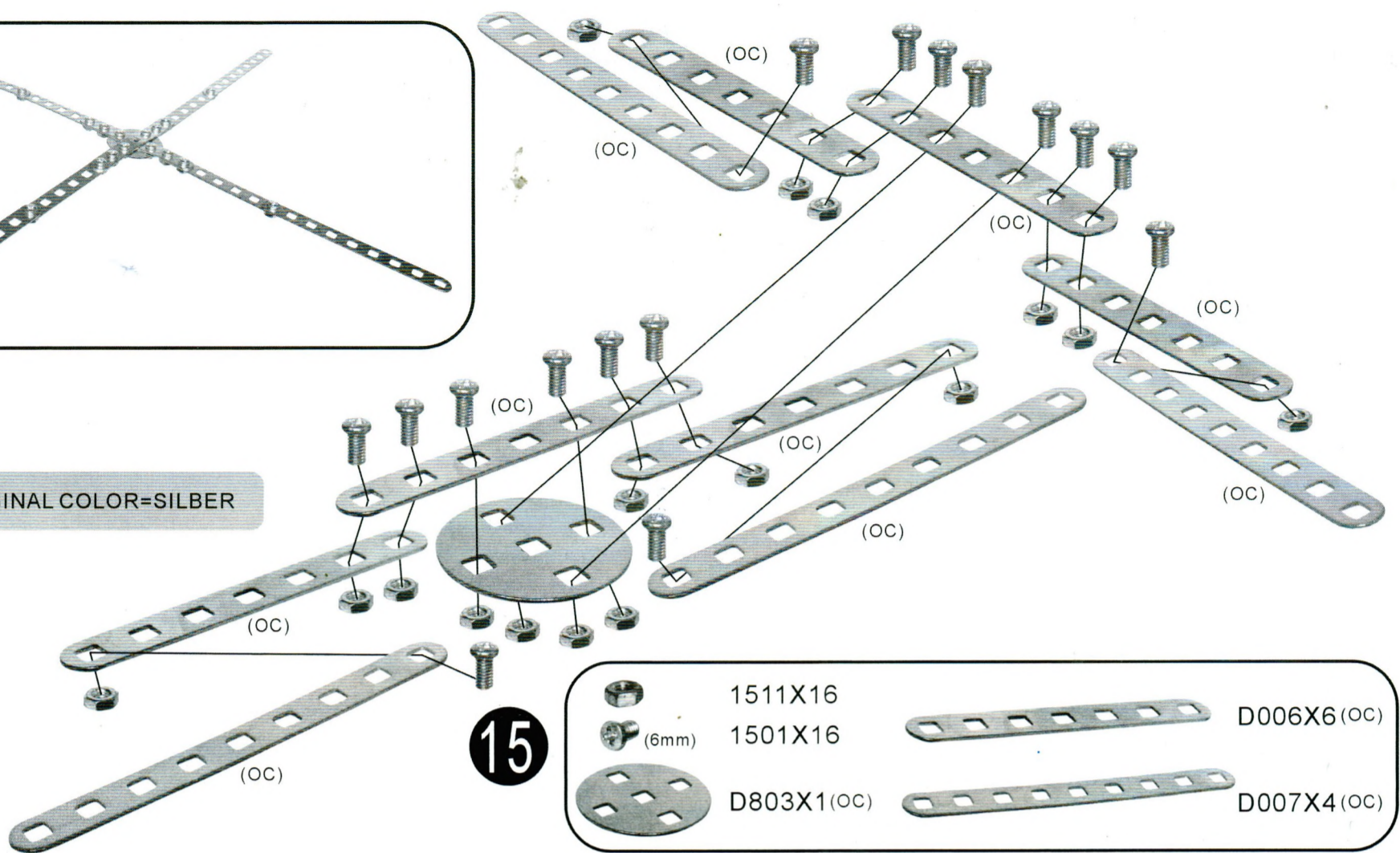
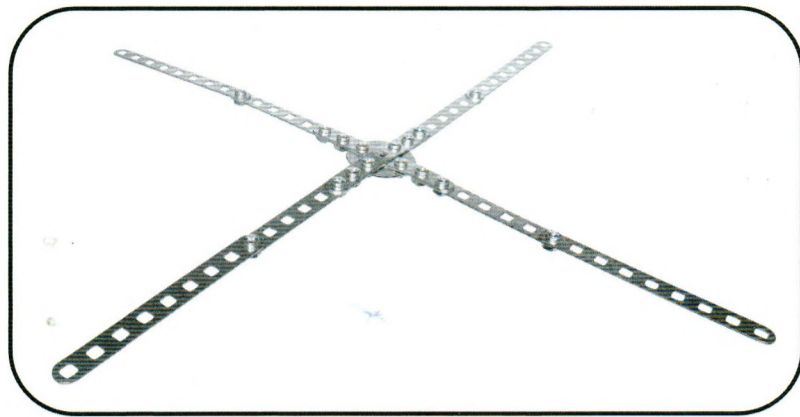

(OC): ORIGINAL COLOR=SILBER

15

- 1511X16
- 1501X16
- D006X6 (OC)
- D803X1 (OC)
- D007X4 (OC)

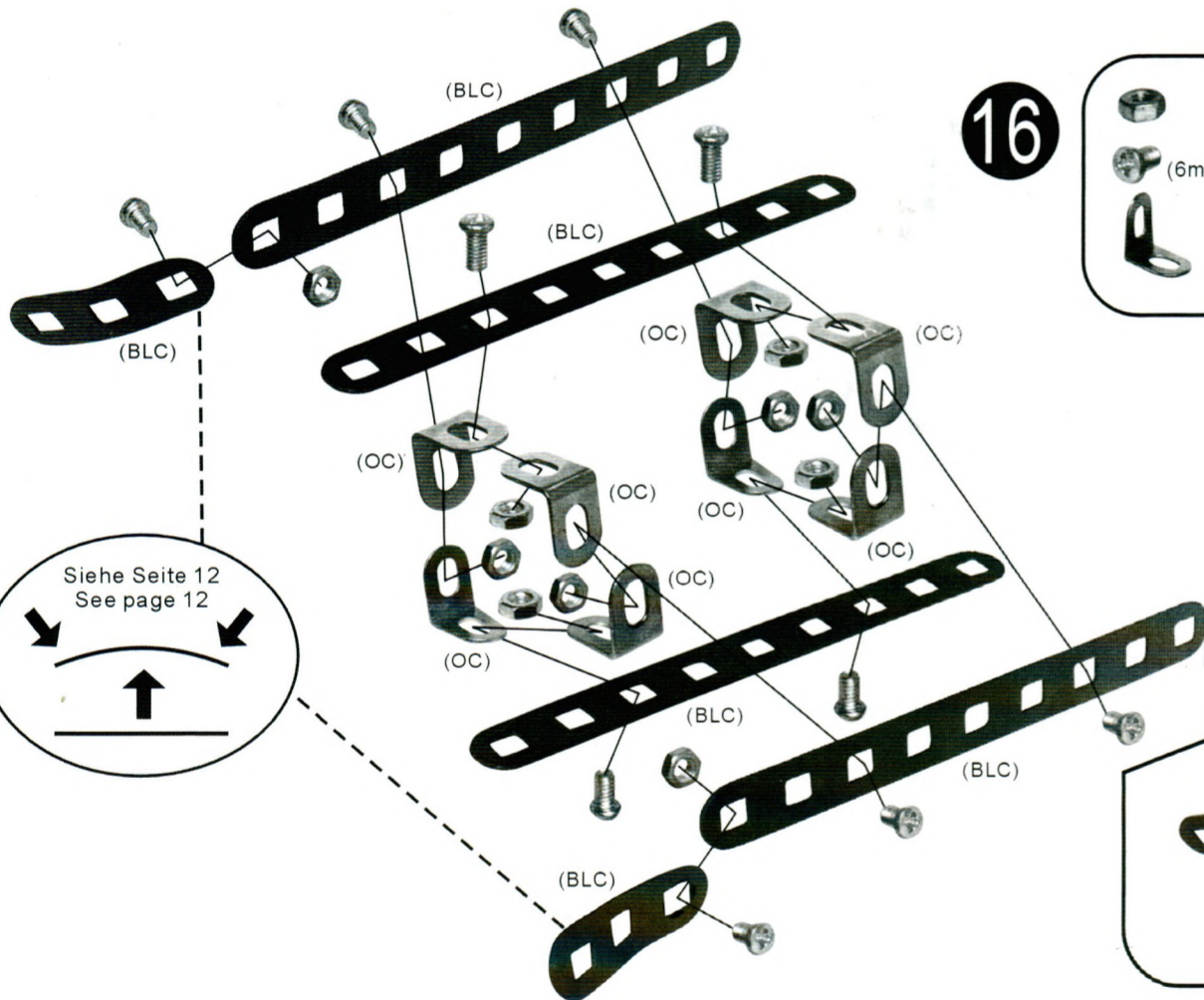

16

- 1511X10
- 1501X10
- D002X2 (BLC)
- 1252X8 (OC)
- D007X4 (BLC)

(OC): ORIGINAL COLOR=SILBER
(BLC): BLUE COLOR(21)=BLAU(21)

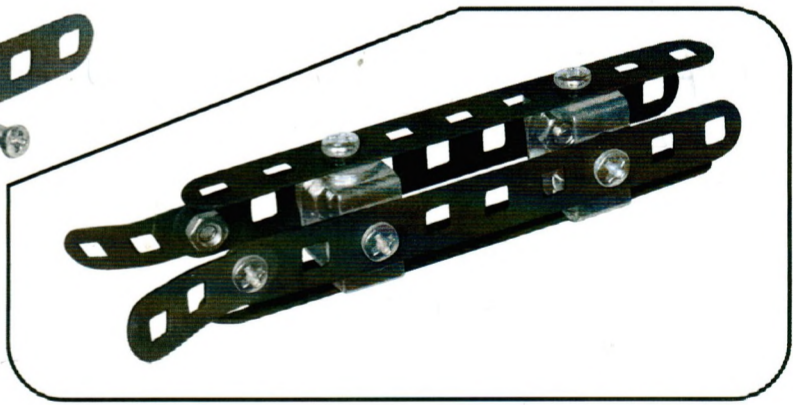

(OC): ORIGINAL COLOR=SILBER
(RC): RED COLOR(7)=ROT(7)
(BLC): BLUE COLOR(21)=BLAU(21)

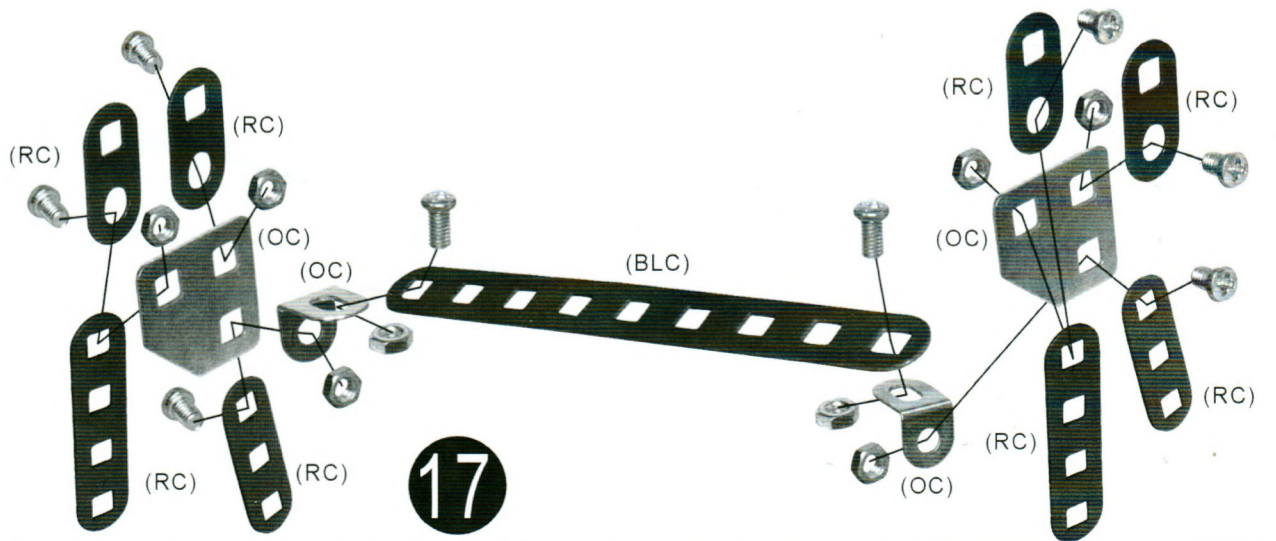
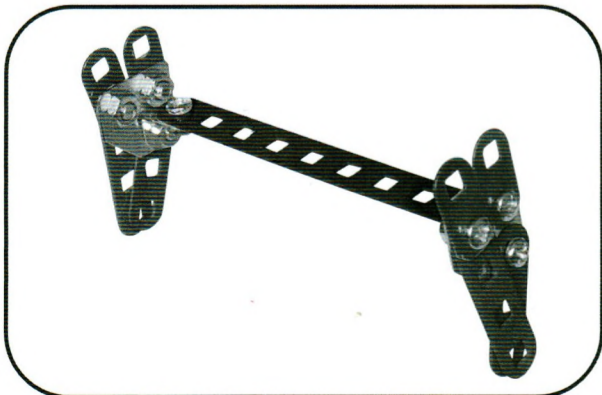

17

- 1511X8
- 1501X8
- 1251X2 (OC)
- D001X4 (RC)
- D002X2 (RC)
- D003X2 (RC)
- D100X2 (OC)
- D007X1 (BLC)

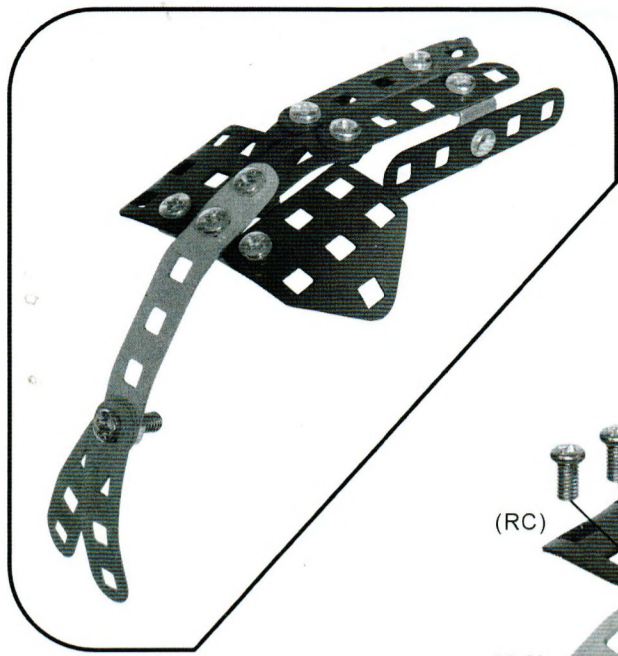

(OC): ORIGINAL COLOR=SILBER
(RC): RED COLOR(7)=ROT(7)

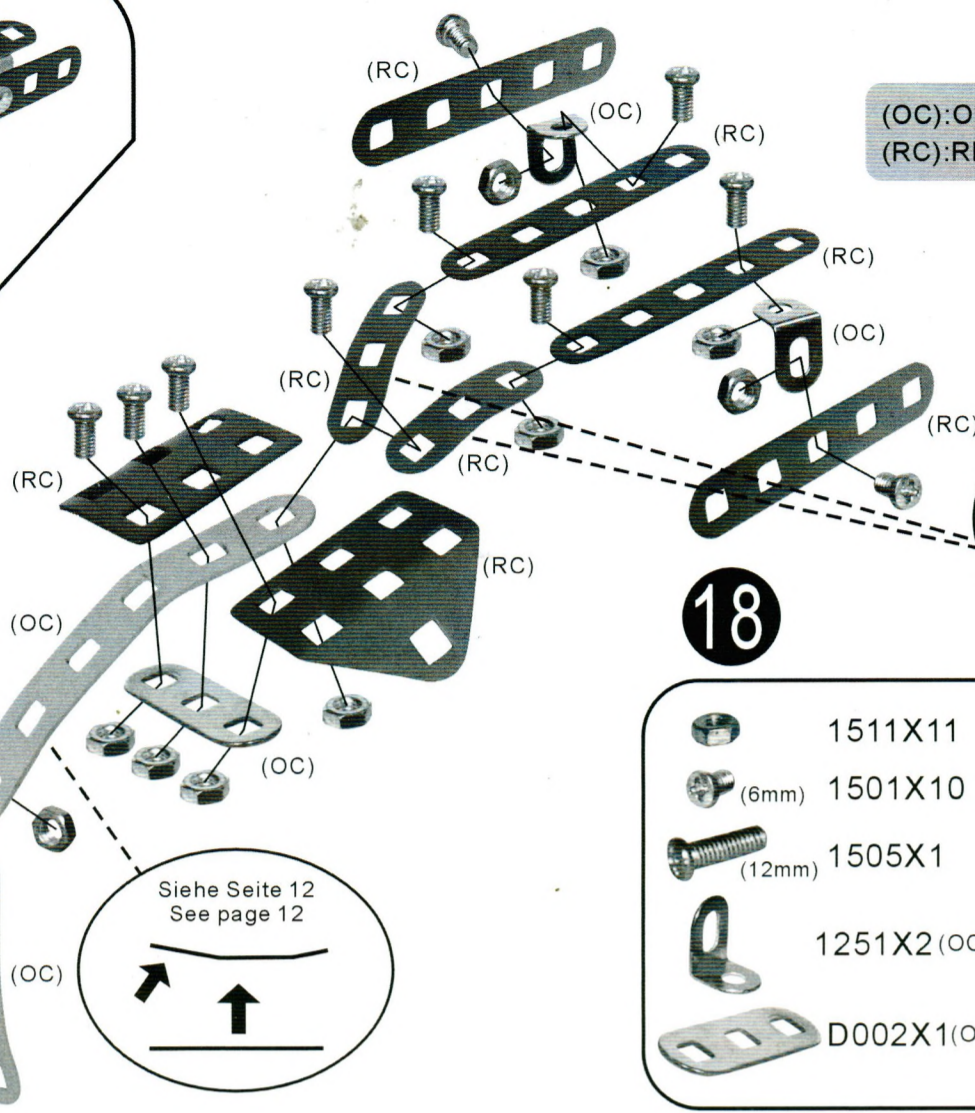

18

- | | | | |
|--|-------------|--|-------------|
| | 1511X11 | | D002X2 (RC) |
| | 1501X10 | | D003X2 (OC) |
| | 1505X1 | | D004X4 (RC) |
| | 1251X2 (OC) | | D005X1 (OC) |
| | D002X1(OC) | | D124AX2(RC) |

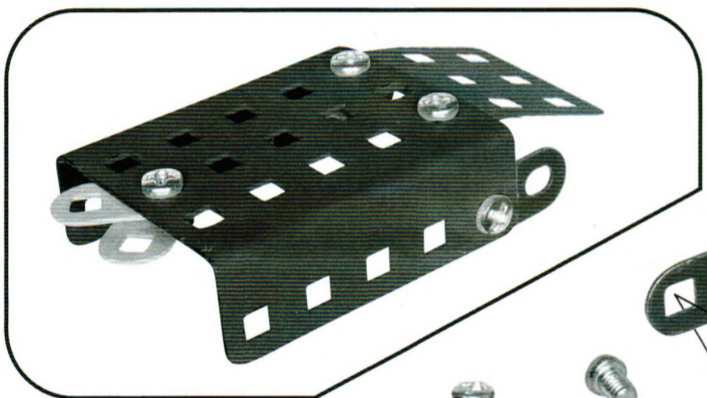

(OC): ORIGINAL COLOR=SILBER
(RC): RED COLOR(7)=ROT(7)

19

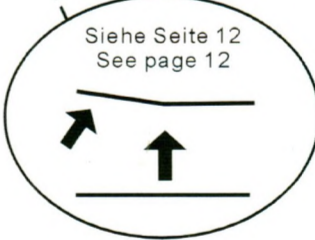
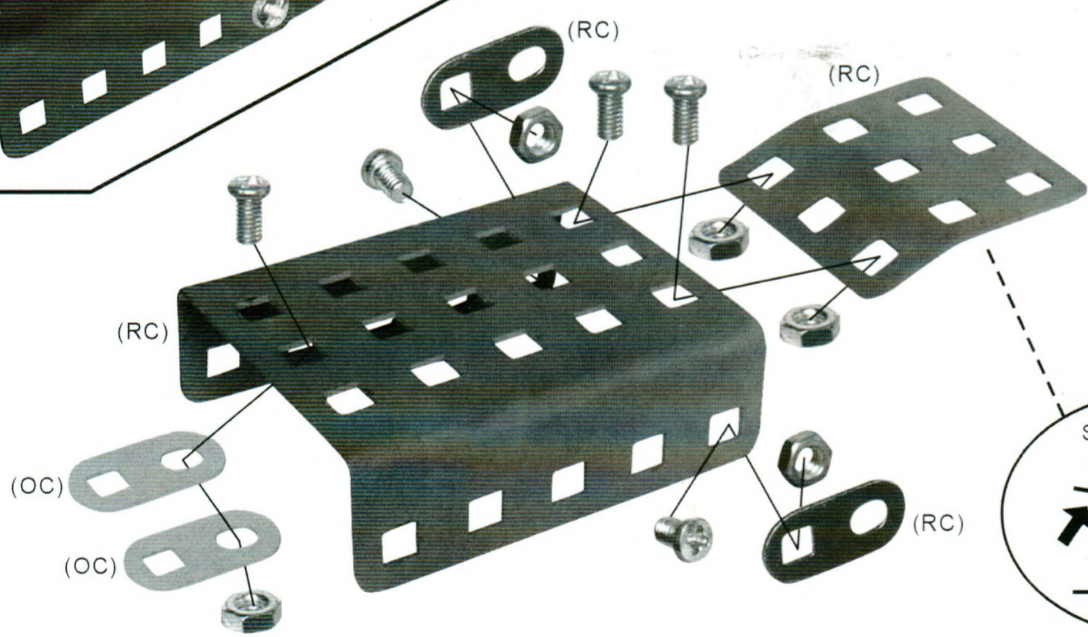

- | | | | |
|--|------------|--|------------|
| | 1511X5 | | D001X2(RC) |
| | 1501X5 | | D001X2(OC) |
| | D102X1(RC) | | D113X1(RC) |

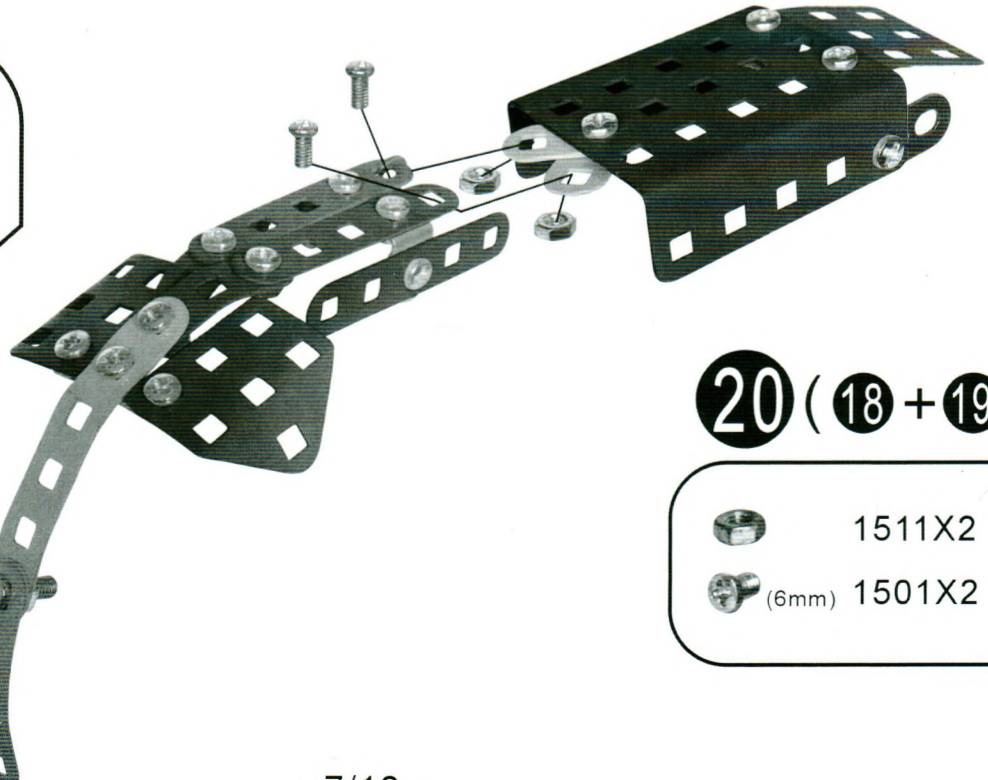
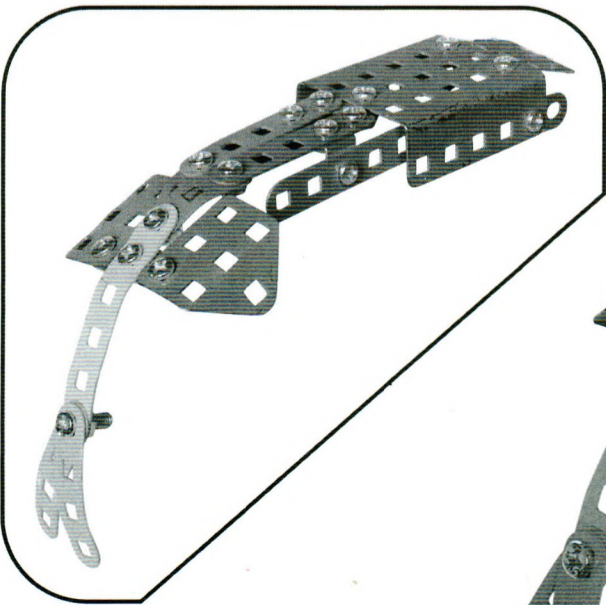

20 (18 + 19)

- | | |
|--|--------|
| | 1511X2 |
| | 1501X2 |

21

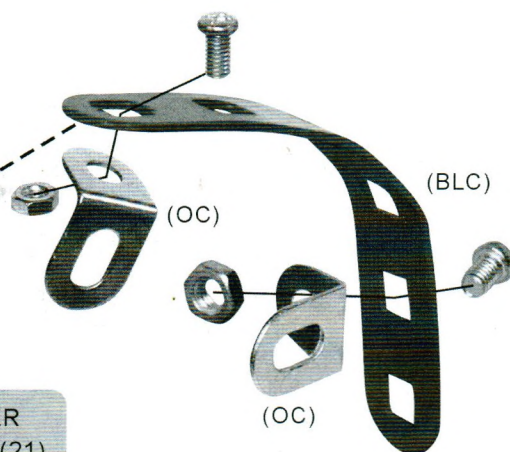
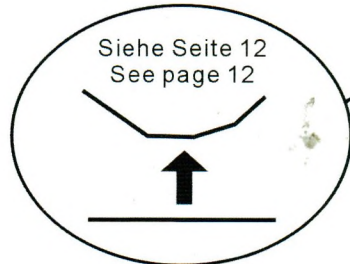
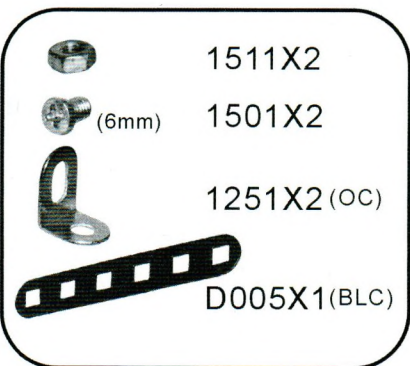

(OC): ORIGINAL COLOR=SILBER
(BLC): BLUE COLOR(21)=BLAU(21)

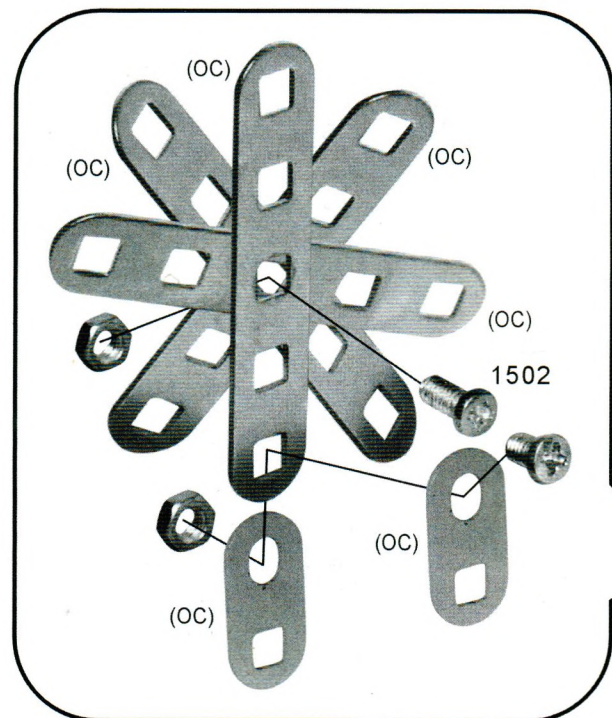



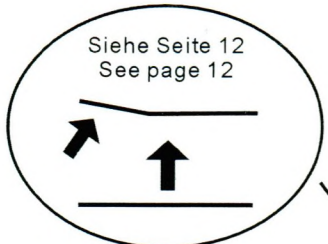
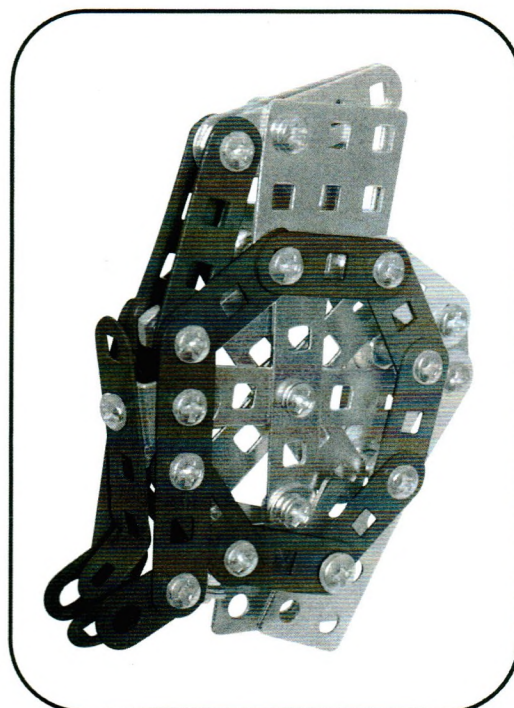
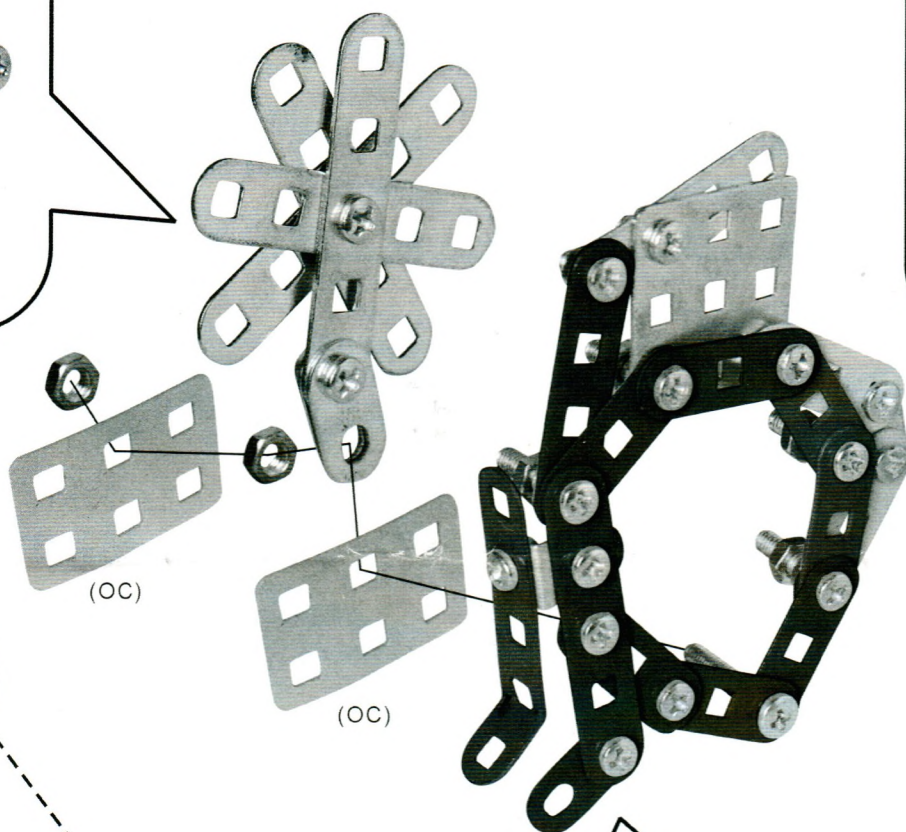



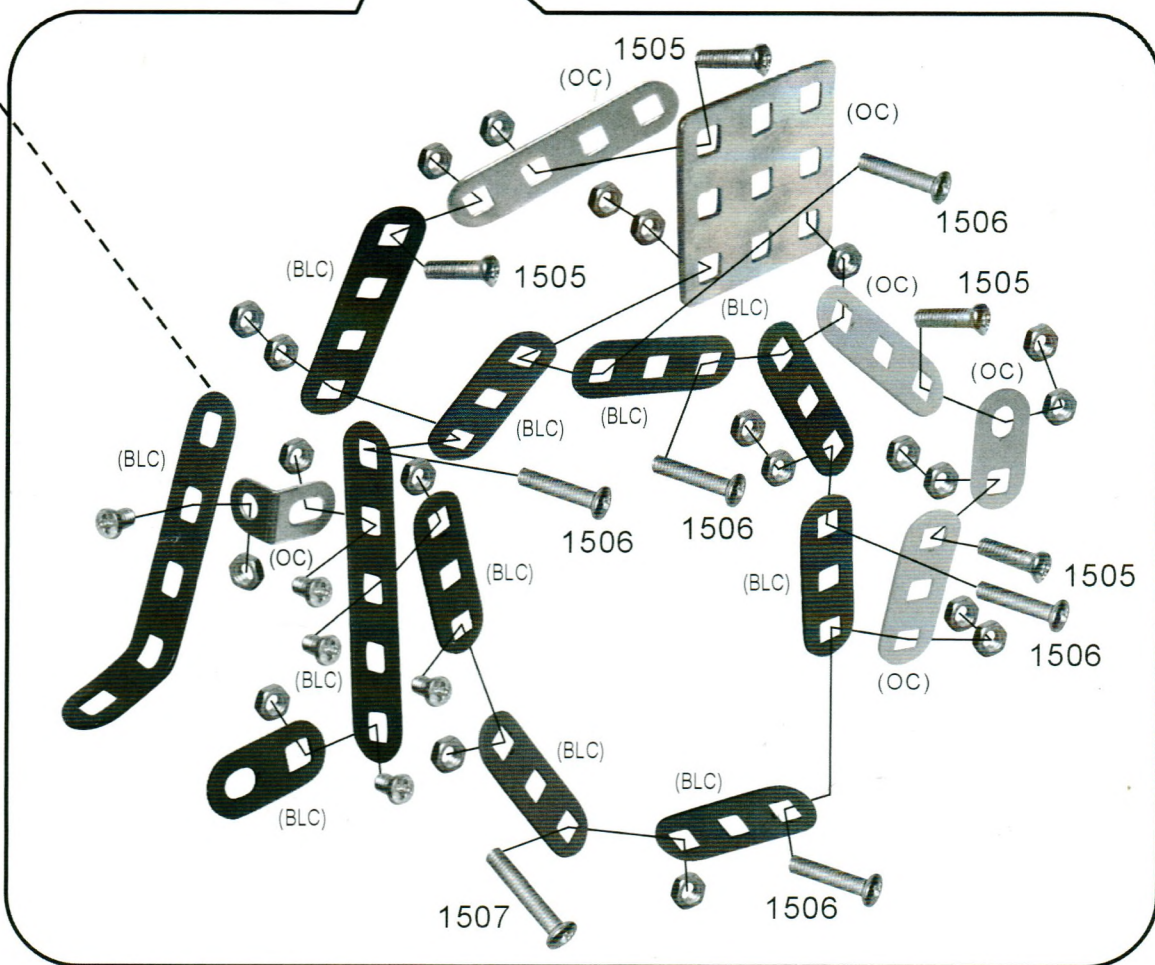
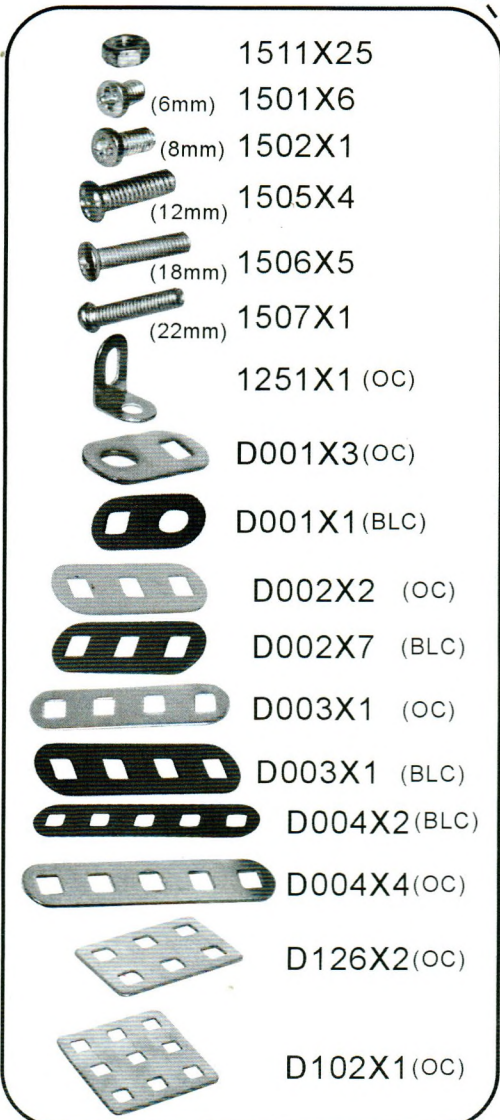



(OC): ORIGINAL COLOR=SILBER
(BLC): BLUE COLOR(21)=BLAU(21)



22



-  1511X15
-  (6mm) 1501X4
-  1251X1 (OC)
-  D001X1 (OC)
-  D001X1 (BLC)
-  D002X2 (OC)
-  D002X8 (BLC)
-  D003X1 (OC)
-  D003X1 (BLC)
-  D004X1 (BLC)
-  D102X1 (OC)

23

(+ **22**)

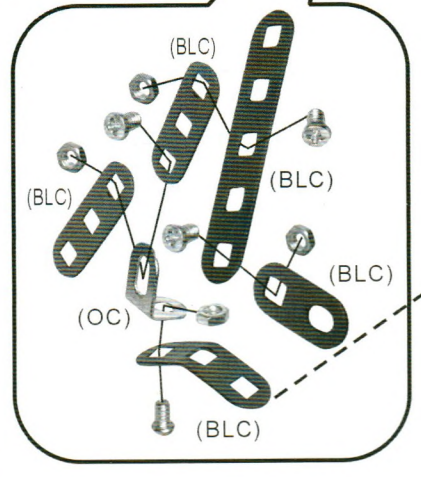

Siehe Seite 12
See page 12





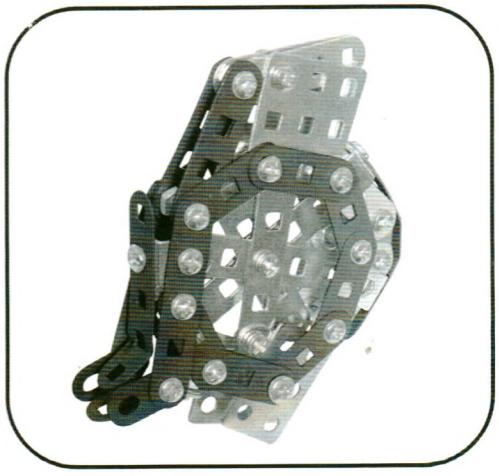

(OC): ORIGINAL COLOR=SILBER
(BLC): BLUE COLOR(21)=BLAU(21)



24 (**21** + **23**)



25

-  1511X9
-  (6mm) 1501X9
-  D001X2 (OC)
-  D001X1 (BC)
-  D003X2 (BC)
-  D004X2 (BC)
-  D006X2 (BC)

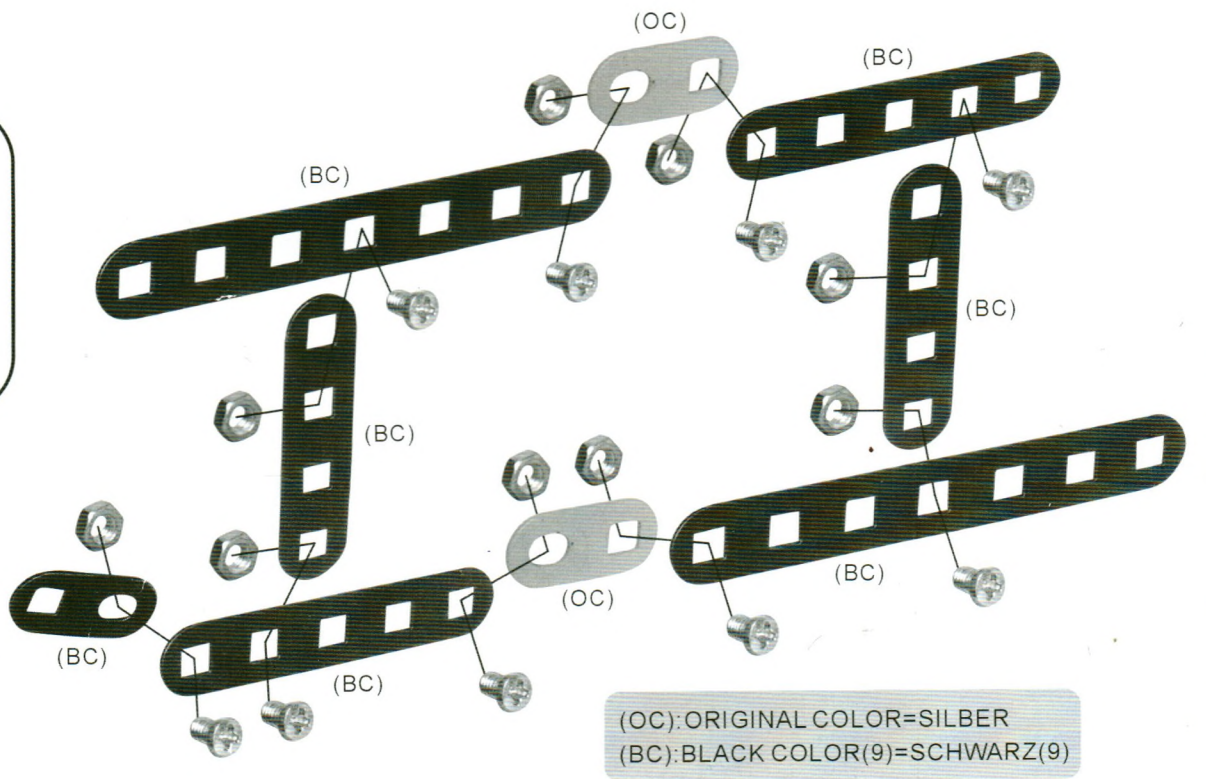



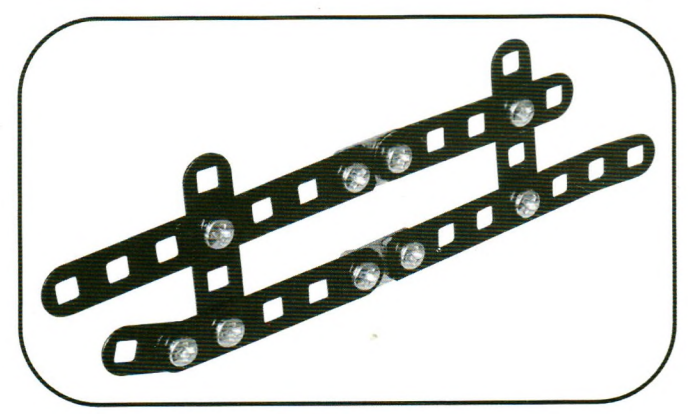



(OC): ORIGINAL COLOR=SILBER
(BC): BLACK COLOR(9)=SCHWARZ(9)





26

(OC): ORIGINAL COLOR=SILBER
(BC): BLACK COLOR(9)=SCHWARZ(9)

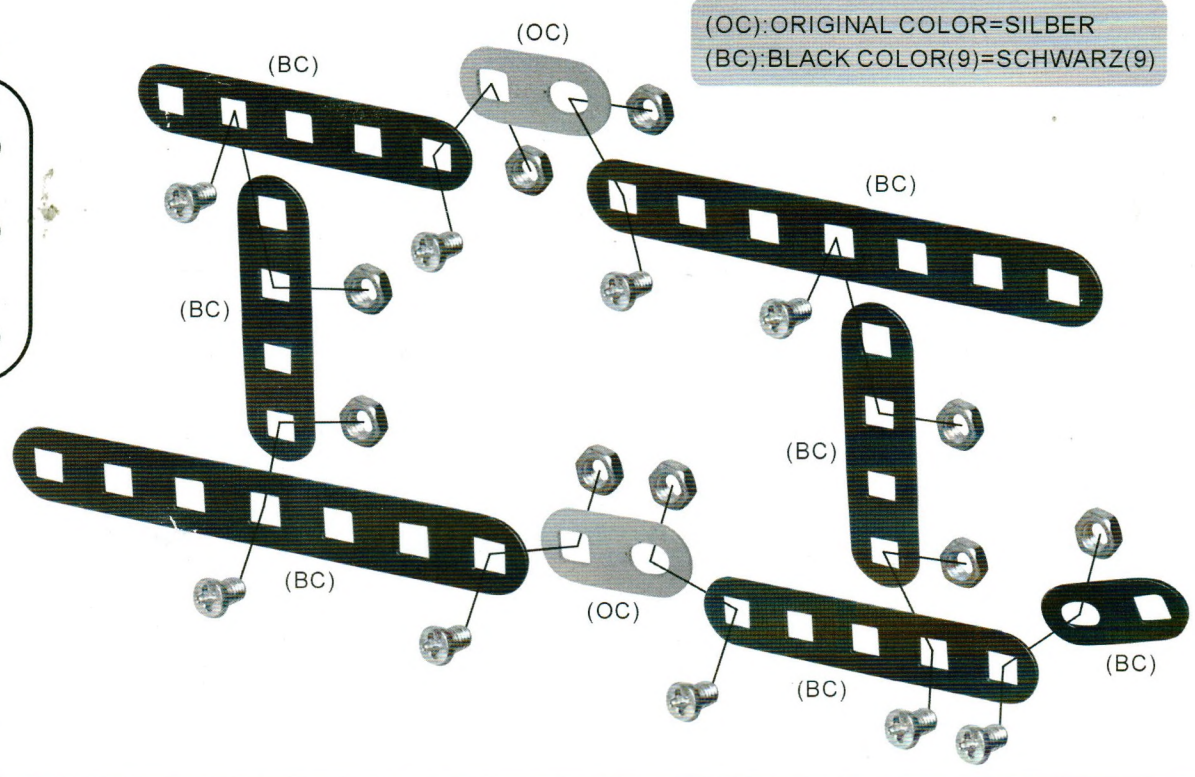
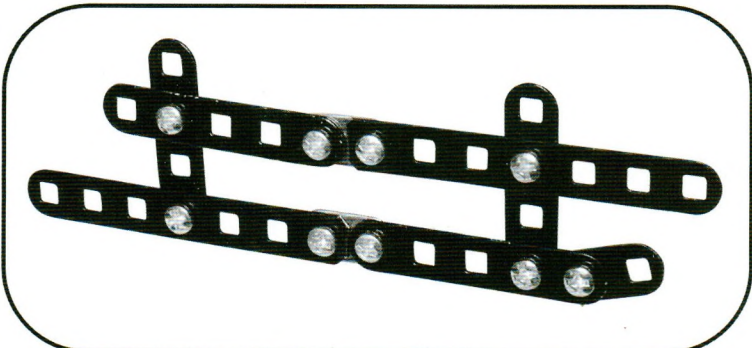
-  1511X9
-  (6mm) 1501X9
-  D001X2(OC)
-  D001X1(BC)
-  D003X2(BC)
-  D004X2(BC)
-  D006X2(BC)



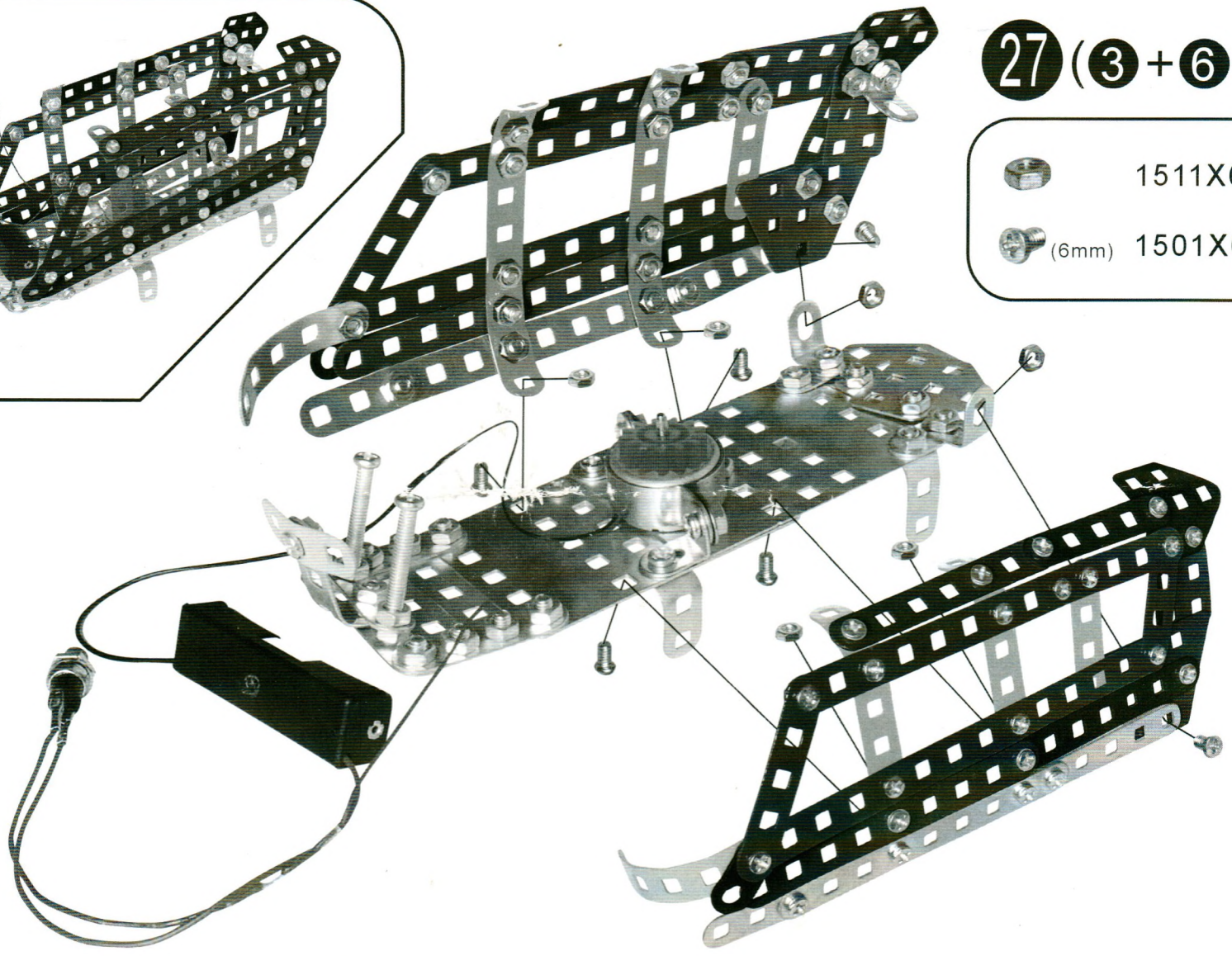
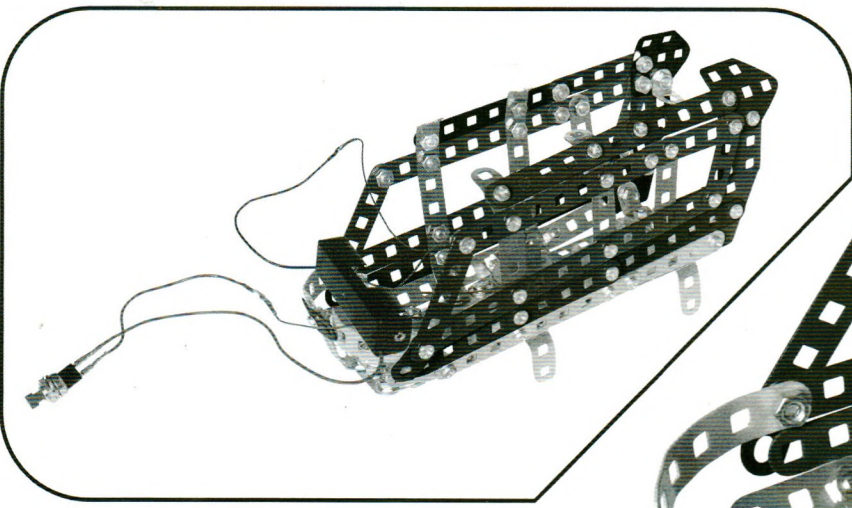

27 (3 + 6 + 9)

-  1511X6
-  (6mm) 1501X6



28 (10 + 11 + 27)

(OC): ORIGINAL COLOR=SILBER

-  1511X5
-  (6mm) 1501X3
-  D002X1(OC)

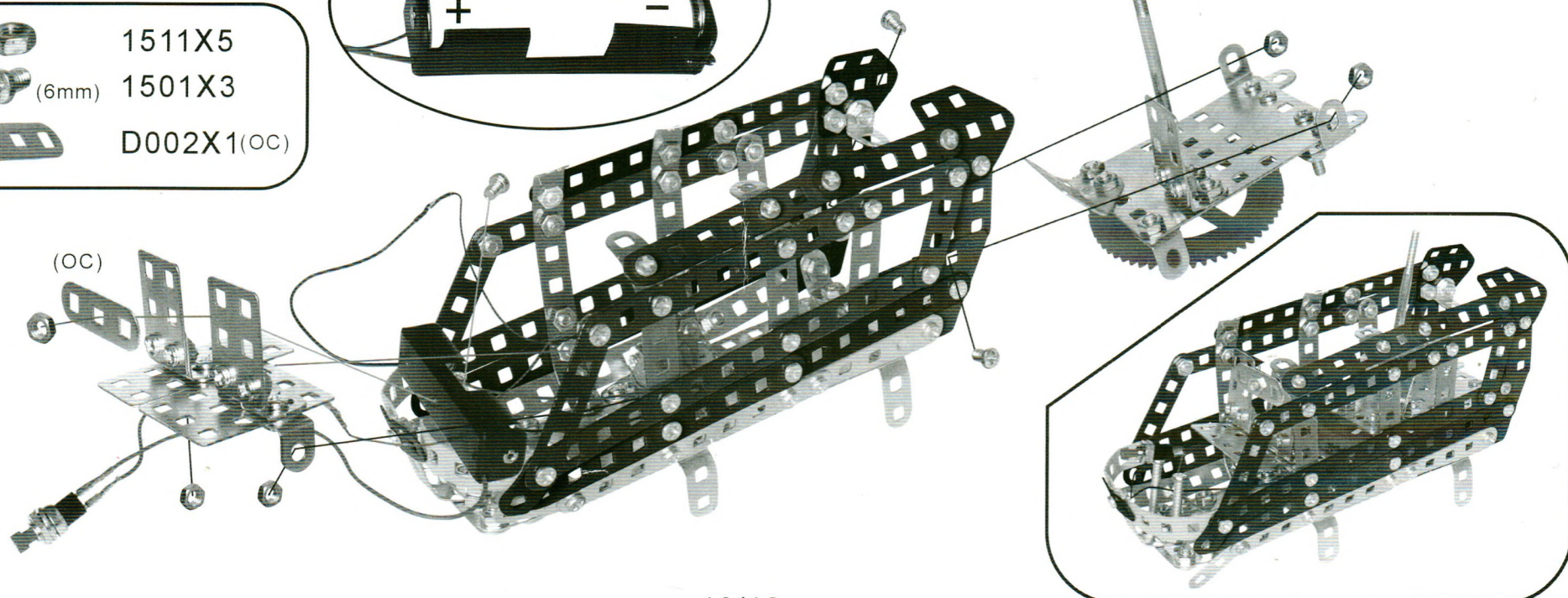
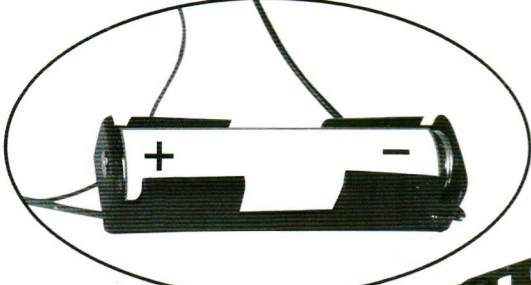

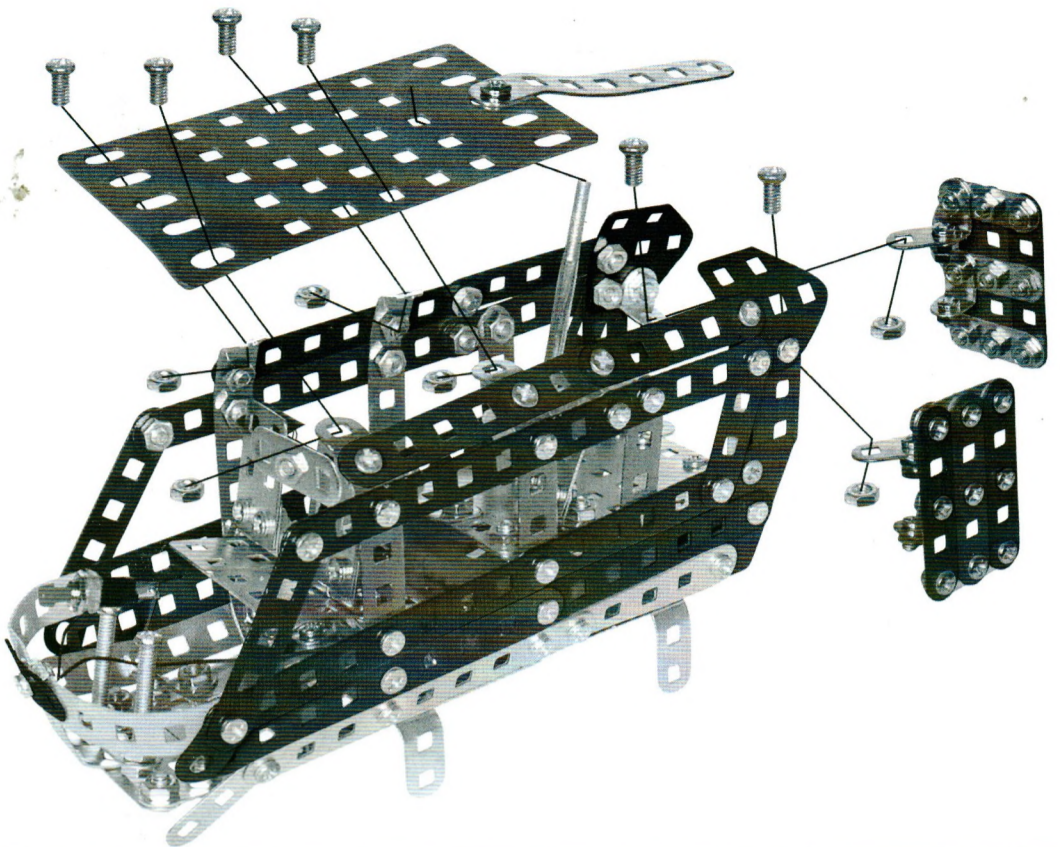
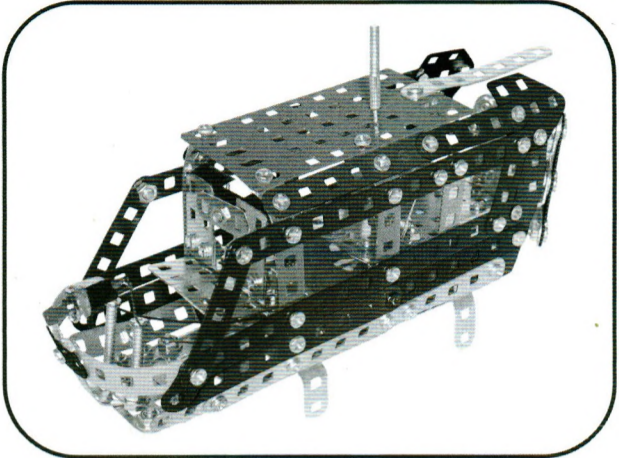

29 (12 + 13 + 14 + 28)

-  1511X6
-  (6mm) 1501X6



30 (16 + 17 + 24)

-  1511X3
-  (6mm) 1501X2
-  (22mm) 1507X1

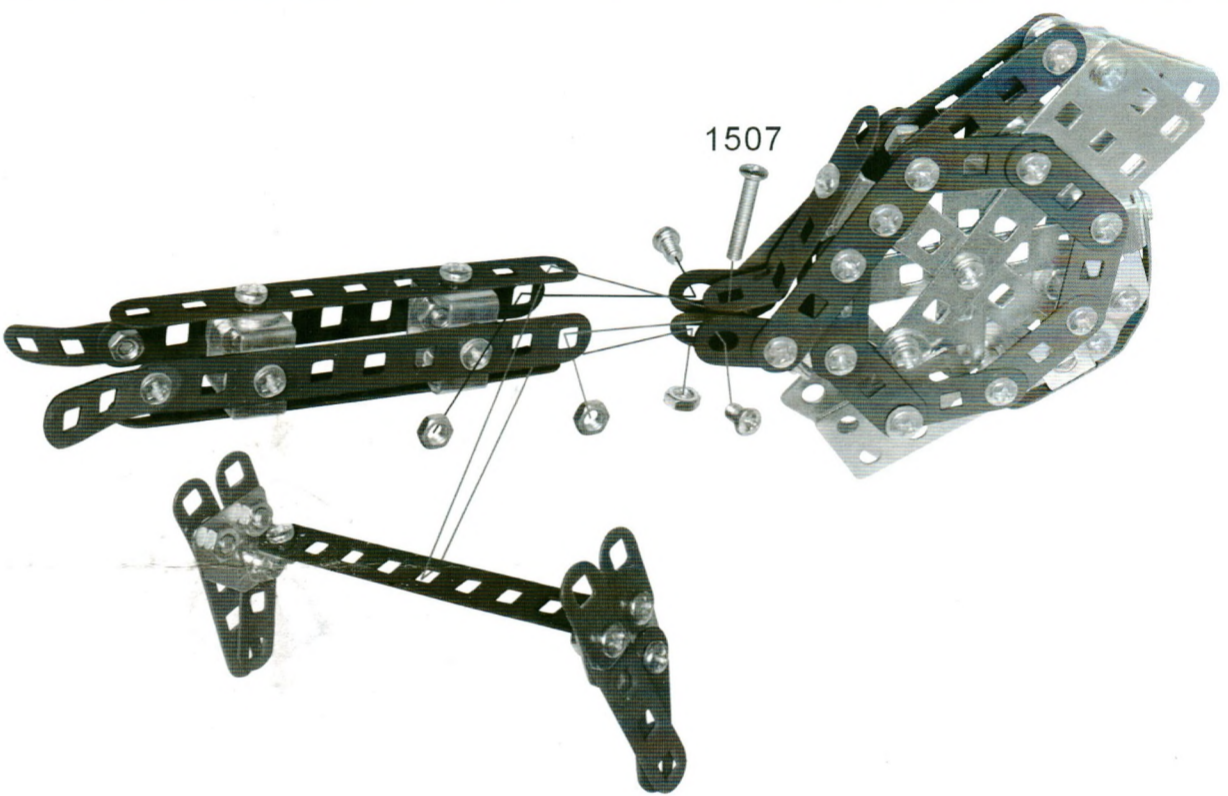
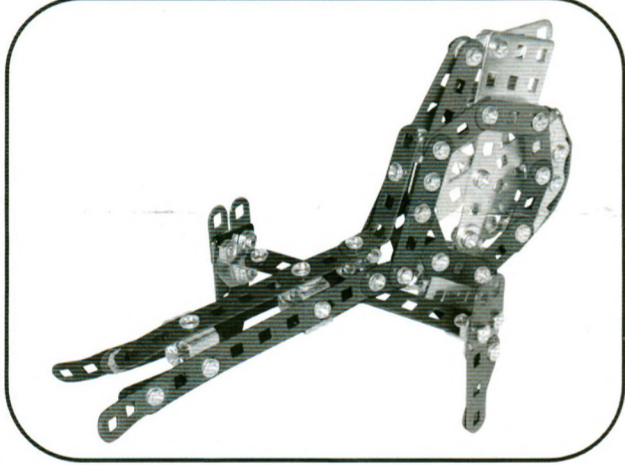

31 (20 + 25 + 26 + 29)

-  1511X14
-  (6mm) 1501X8
-  (30mm) 1371X4
-  1151X3(OC)

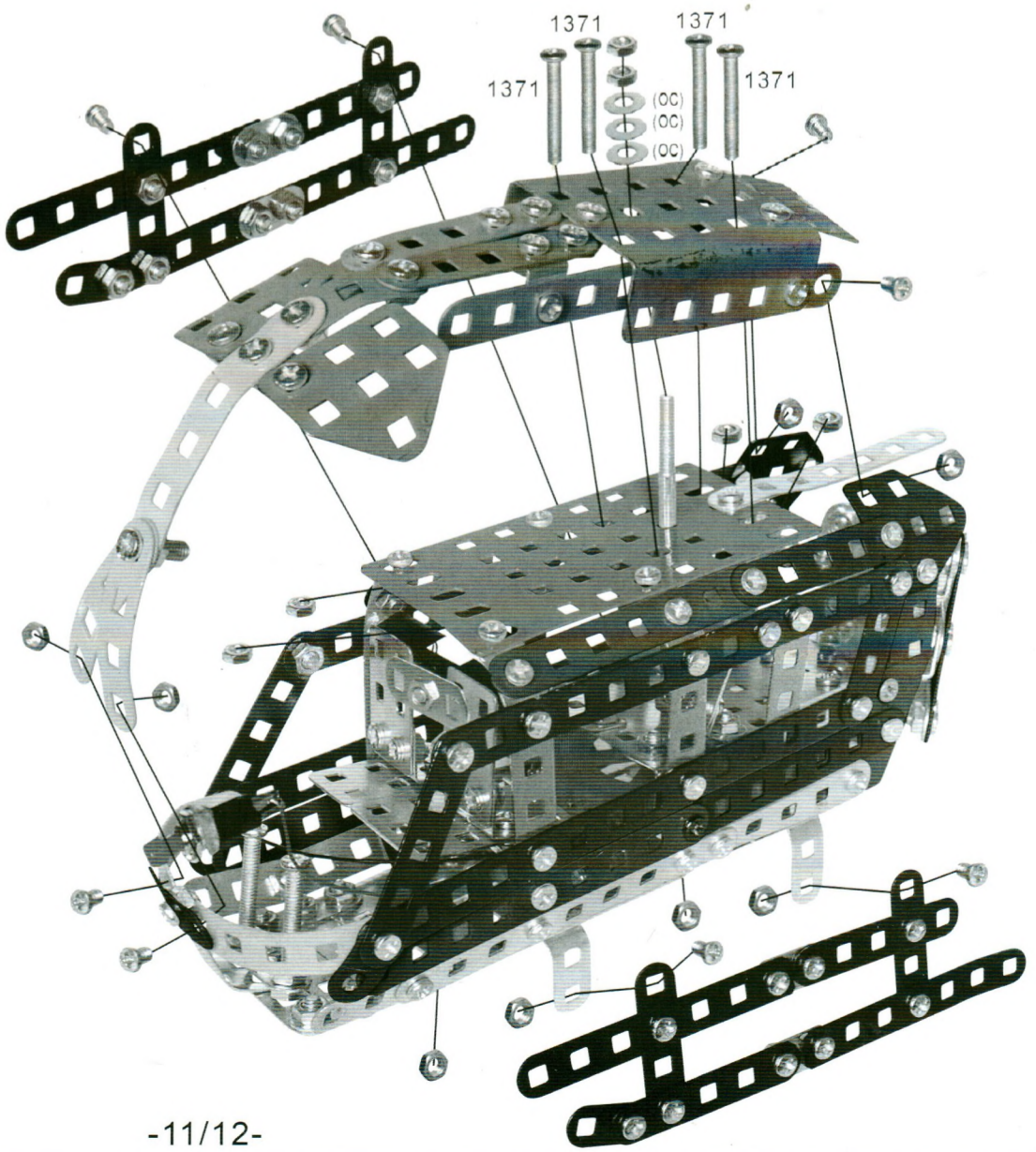
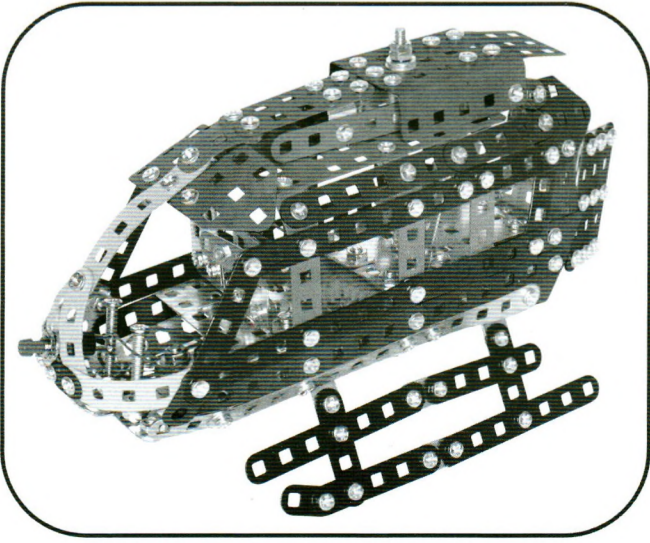

32 (15 + 30 + 31)

-  1511X6
-  (6mm) 1501X5
-  (22mm) 1507X1
-  1513X1
-  D001X1(BLC)
-  D124X1(BLC)

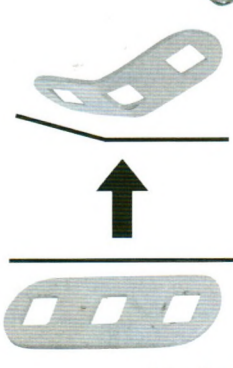
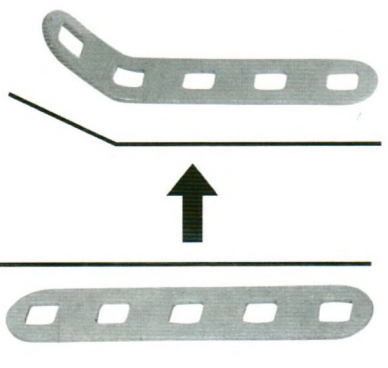
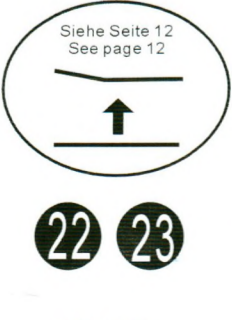
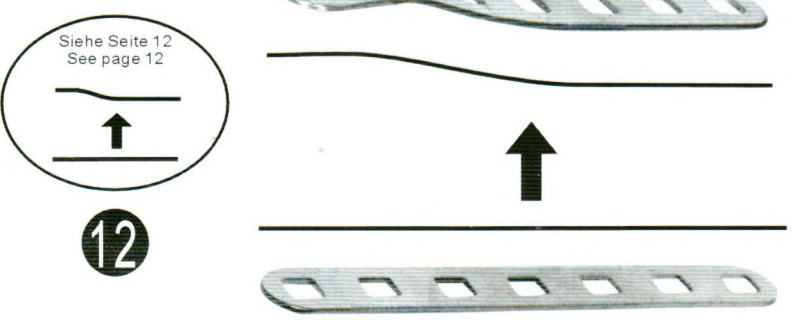
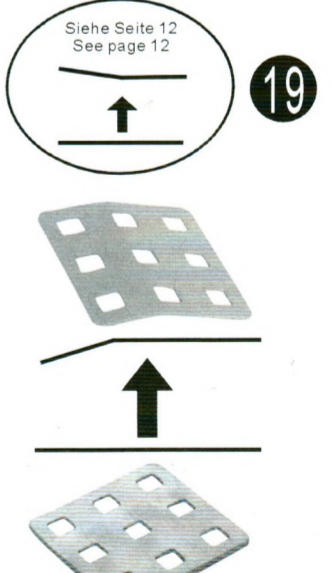
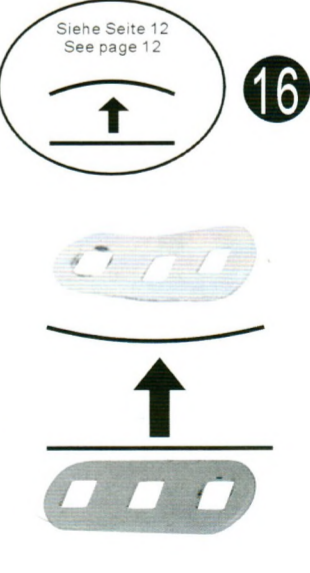
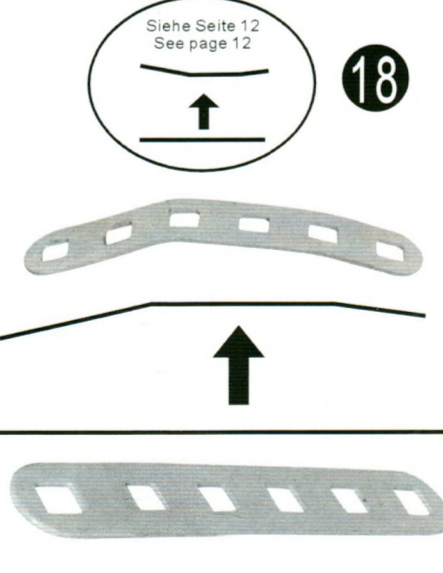
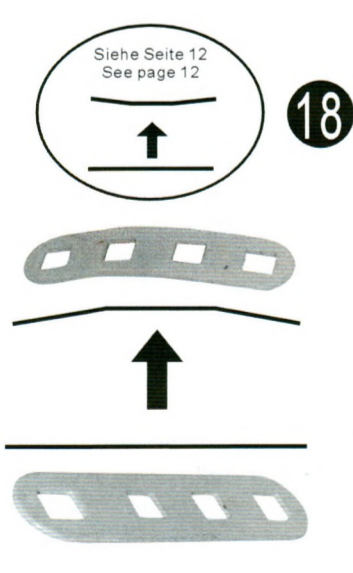
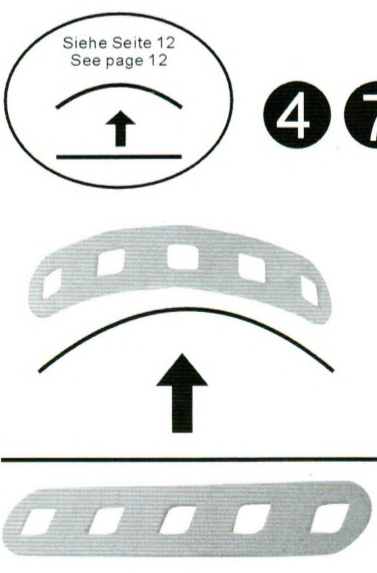
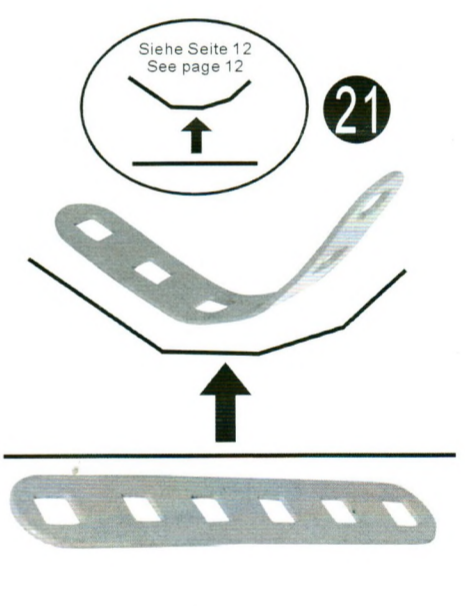
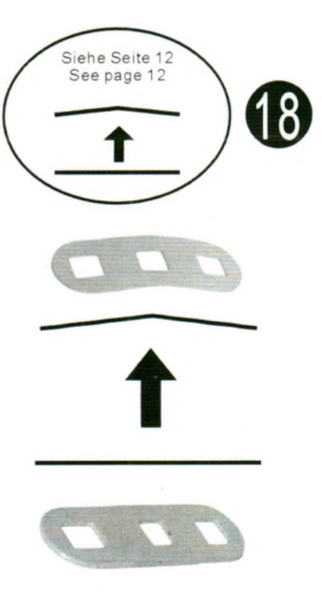
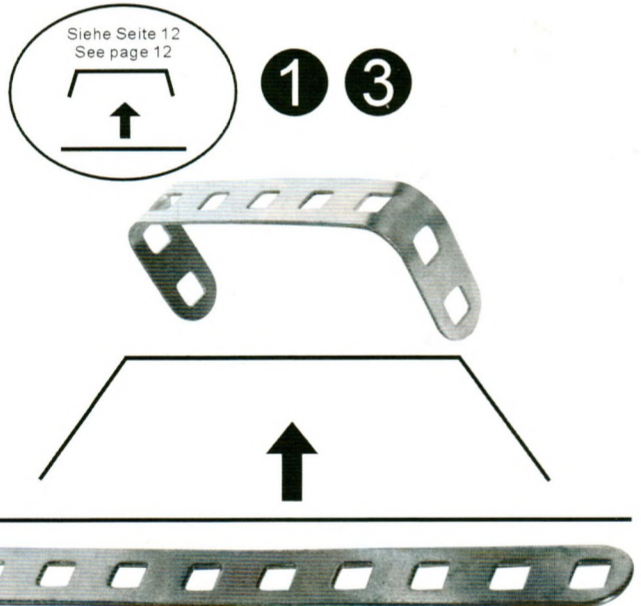
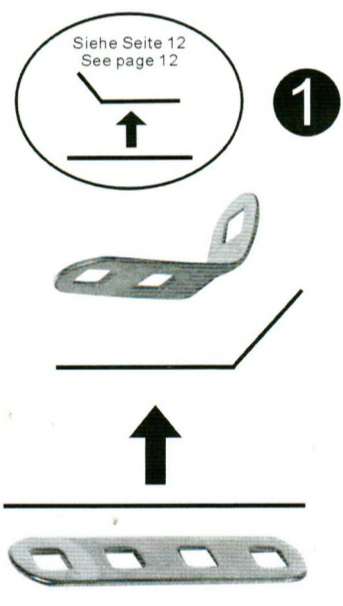
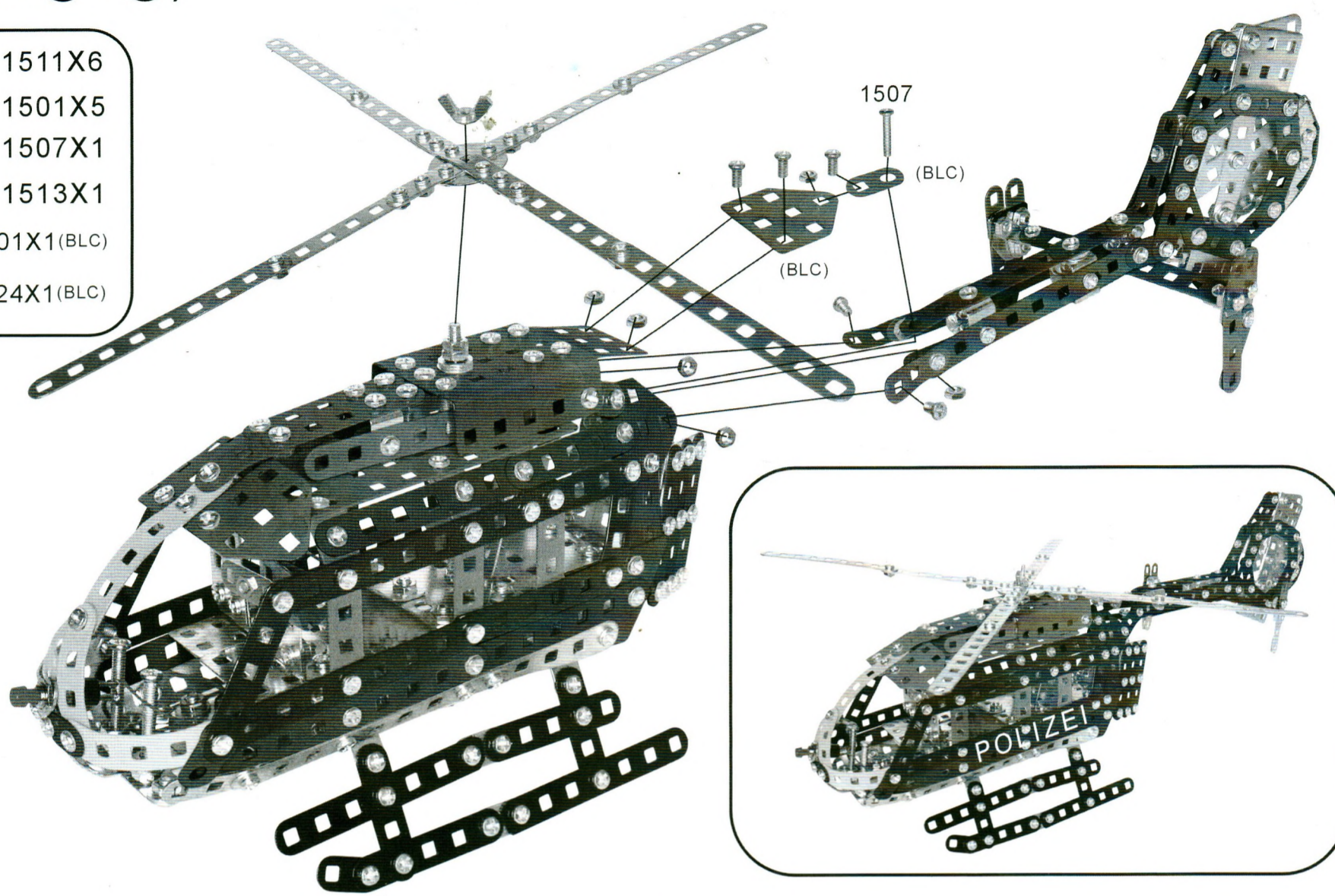

Police Helicopter

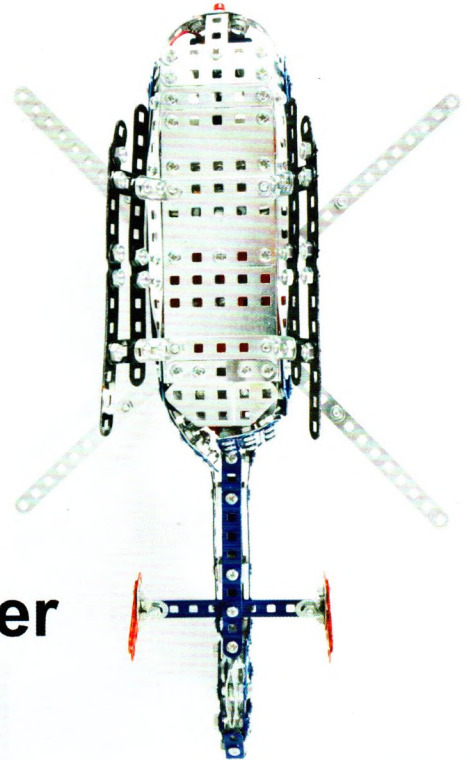
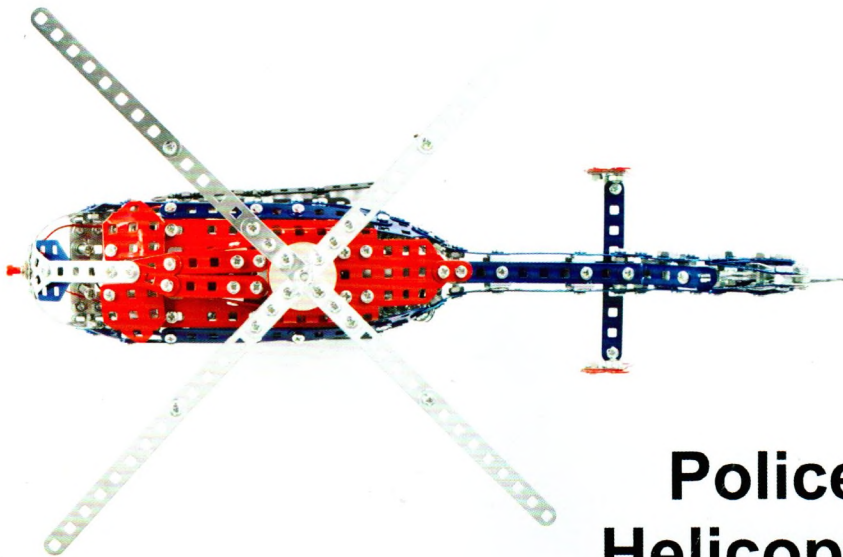

1251 x 22 1252 x 16 D001 x 16 D002 x 15 D003 x 9 D004 x 13 D005 x 1 D006 x 7 D007 x 8 D100 x 2 D124 x 2 D124A x 1 D126 x 8 D102 x 2 D114 x 1 D112 x 3 1151 x 3 1513 x 1 D803 x 1 D3001 x 2 D007C x 4 <p>(QC) : ORIGINAL COLOR = SILBER</p>	D001 x 6 D002 x 4 D003 x 2 D004 x 4 D124A x 2 D102 x 1 D110 x 1 D113 x 1 <p>(RC) : RED COLOR (7) = ROT (7)</p>	D001 x 5 D002 x 18 D003 x 4 D004 x 15 D005 x 3 D006 x 4 D007 x 11 D124 x 3 D126 x 2 D121 x 2 <p>(BL) : BLUE COLOR (21) = BLAU (21)</p> D001 x 2 D003 x 4 D004 x 4 D006 x 4 <p>(BC) : BLACK COLOR (9) = SCHWARZ (9)</p>
---	--	--